

PowerTel M9000 Mobiltelefon



Allmänt

Amplicomms M9000 är en smartphone som anpassats efter särskilda behov med operativsystemet Android 4.2.2. Förutom de "vanliga" möjligheterna får du också en särskild manöverpanel med stora översiktliga meny punkter, särskilt stor bild, förstärkt ljudvolym och en knapp för nödsamtal.

Kompatibel med hörapparat

Den här telefonen har en T-spolekoppling som gör att telefonen är kompatibel med de flesta kända hörapparater. Utbudet på hörapparater är stort och vi kan därför inte garantera att telefonen verkligen är kompatibel med alla hörapparatmodeller. Kontrollera om störningsimmuniteten är högre än M2. Det är tillverkaren som gör den här bedömningen. Enheter som bedöms ligga under M2 är eventuellt inte kompatibla med telefonen. När du använder telefonen trycker du på knappen "T" på hörapparaten så att apparaten försätts i telespolläget, som gör att hörapparaten kopplas till telefonen och att du får ett skarpare ljud utan störande bakgrundsljud. Kontrollera om det finns en "T"-funktion på telefonen och om anslutning sker automatiskt eller måste ske manuellt. Hörapparater med hög immunitet och automatiskt T-läge bör kunna identifiera din telefon automatiskt och växla den till T-läget. På hörapparater med manuell T-funktion krävs att funktionen aktiveras för hand.

1	Lär känna M9000	4
1.1	I översikt.....	4
1.2	Leveransomfattning	6
1.3	Sätta i SIM-kort och batteri	6
1.4	Ladda batteri	8
1.5	Batteriets laddningsnivå	8
1.6	Slå på/av mobiltelefonen.....	9
1.7	Kontrollera nätåtkomst	10
1.8	Ställa in språk	10
1.9	Ställa in datum och klockslag	10
2	Grundläggande användaranvisningar	11
2.1	Allmänt om hur du använder telefonen	11
2.2	Öppna/välja objekt	11
2.3	Skrolla/svepa	11
2.4	Förstora bild	11
2.5	Startskärmen	12
2.6	Bildskärmslås.....	13
2.7	Knapparna.....	13
2.8	Volymknapparna	13
2.9	Vrida bildskärmen	14
2.10	Mata in text.....	14
2.11	Ansluta mobiltelefonen till en dator.....	15
3	Ringa	17
3.1	Mata in telefonnummer manuellt.....	17
3.2	Välja från telefonboken.....	18
3.3	Välja ur samtalslistan.....	19
3.4	Inkommande samtal	20
3.5	Tillval under samtal.....	21
3.6	Starta nödsamtal.....	22

4	Samtalsprotokoll	23
4.1	Allmänt.....	23
4.2	Inställningar	24
5	SMS/MMS	29
5.1	Läsa nya meddelanden.....	29
5.2	Skriva meddelande	30
5.3	Inställningar	31
6	Kontakter	35
6.1	Skapa ny kontakt.....	35
6.2	Alternativ för alla kontakter.....	36
6.3	Alternativ för enskilda kontakter.....	38
7	Galleri	43
8	Kamera	45
9	Webbläsare	47
10	Musik	53
11	Väckarklocka	54
11.1	Grundinställningar	55
12	Kalender	56
13	SOS-nödsignal	58
13.1	Så här genomförs ett nödsamtal.....	58
13.2	Avbryta nödsamtalsfunktion	58
13.3	Inställningar	59
14	Inställningar	62

Bilaga	76
Tekniska data	76
Serviceinje.....	76
Information om batteriet	77
Avsedd användning	77
Användningsområde	77
Säkerhetsanvisningar	77
Energisparande nätdel.....	79
Avfallshantering.....	79
Skötselråd	79
Försäkran om överensstämmelse	80
Garanti.....	80
Lista över nyckelord	82

1 Lär känna M9000

Viktigt: Innan du börjar måste du läsa säkerhetsanvisningarna på sidan 77.

1.1 I översikt





Huvudkamera



Högtalare

Nödsamtalsknapp
(SOS)

1.2 Leveransomfattning

Följande ingår i leveransen:

- | | |
|-----------------------------|----------------------|
| 1 Mobiltelefon | 1 laddningsanordning |
| 1 Litiumjonbatteri | 1 USB-kabel |
| 1 Kortfattad bruksanvisning | |

1.3 Sätta i SIM-kort och batteri

Det finns risk att små delar sväljs!

Det går att ta bort SIM-kortet. Små barn kan svälja kortet.

Se upp så att inte SIM-kortet kröks eller får repor. Undvik kontakt med vatten, smuts eller elektrisk laddning.

Ditt telefonnummer sparas på SIM-kortet och inte på telefonen. Om du använder ditt SIM-kort från den förra telefonen behåller du samma telefonnummer.

- **Telefonen måste vara frånkopplad!**
- Ta bort skyddet på baksidan genom att dra med en nagel i utskärningen som sitter nedtill på mobiltelefonens sida och lyft av locket.

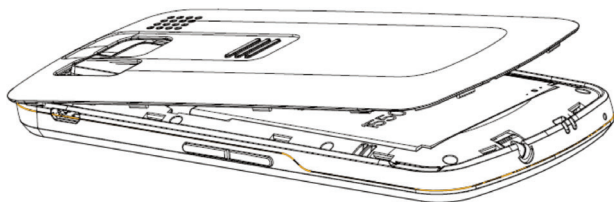

- Om det finns ett ilagt batteri måste det tas ur.

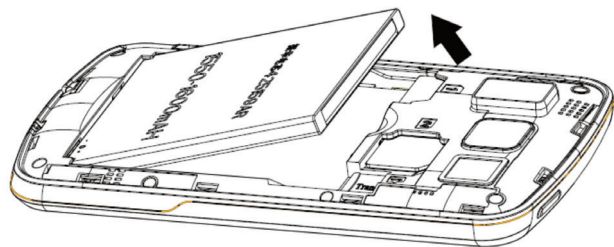

- Telefonen har stöd för 2 SIM-kort. Exempelvis kan du fortsätta att använda ditt "gamla" SIM-kort till telefonen och dessutom lägga till ett förbetalt data-SIM-kort. På så sätt behåller du ditt vanliga telefonnummer och behöver inte säga upp eller ändra ditt aktuella avtal. Kortlucka 1 har stöd för UMTS/GSM (3G), kortlucka 2 bara för GSM (2G). Om bara ett kort används och om du vill använda alla tjänster måste kortet placeras i kortlucka 1.

Sim-kortet/korten skjuts in, med de guldfärgade kontaktarna nedåt, i SIM-kortsfästet/-fästena.

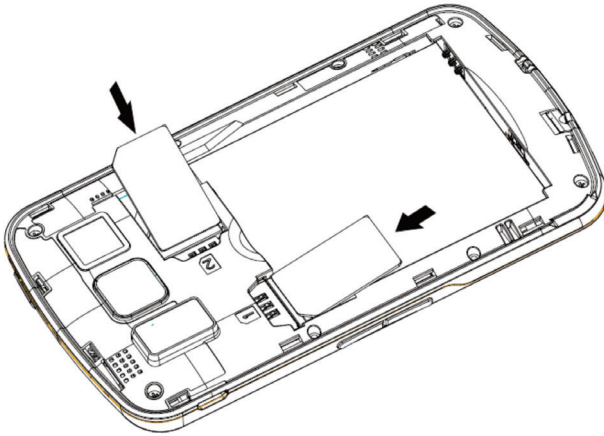

- Om du vill öka minneskapaciteten kan du sätta i ett mikro-SD-kort (max. 32 GB). Minneskortet förs in, med de guldfärgade kontaktarna nedåt, tills det tar stopp i ledaren.

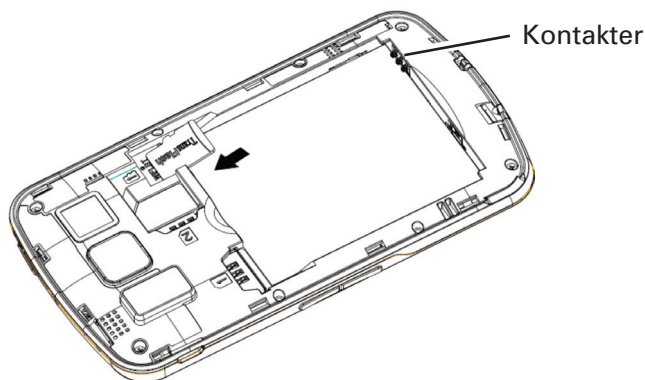

- Lägg i batteriet. Batteriets kontakter pekar till vänster upptill (se bild). Tryck lätt på batteriets ände nedtill tills batteriet hamnar rätt.
- Det bakre skyddet för huset placeras på telefonen och trycks fast kring telefonen tills det hakar i.

1.4 Ladda batteri

- Innan batteriet laddas måste du se till att det är placerat på rätt sätt. Batteriet får inte tas bort medan telefonen laddas. Telefonen kan skadas.
- Första gången produkten tas i drift måste batteriet laddas i minst 4 timmar. Vissa batterier kan inte användas med full effekt förrän flera hela laddnings-/urladdningscykler genomförts.
- Stoppa in laddenhetens lilla kontakt i mini-USB-laddningsdosan. Se till att kontakten ligger åt rätt håll. Det är inte tillåtet att använda våld i samband med anslutning.
- Anslut laddenheten. Av säkerhetsskäl är det bara tillåtet att använda laddningsenheten som följer med leveransen.

1.5 Batteriets laddningsnivå

Batteriets aktuella laddningsnivå visas på displayen.

När nivån är låg visas ett meddelande på displayen. Ladda batteriet.

Om nivån sjunker längre än minsta tillåtna nivå stängs telefonen automatiskt av.

1.6 Slå på/av mobiltelefonen

När du vill slå på mobiltelefonen håller du strömbrytaren längst upp till vänster intryckt tills displayen tänds. Beroende på SIM-kortsinställningen uppmanas du att ange din PIN-kod.

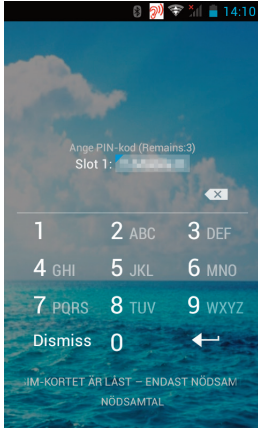

Ange SIM-PIN och klicka sedan på . Telefonen ansluts till mobilnätet.

OBS! Med SIM-koden (SIM-kortets PIN), som du får tillsammans med SIM-kortet, skyddas SIM-kortet från att användas av obehöriga. PIN2-koden, som du får tillsammans med vissa SIM-kort, behövs när du vill få åtkomst till vissa tjänster. Om du angett fel PIN- eller PIN2-kod tre gånger efter varandra uppmanas du att ange PUK- eller PUK2-koden. Om du inte känner till koderna kontaktar du mobiloperatören.

När mobiltelefonen är påslagen och du håller strömbrytaren intryckt i ca 2 sekunder visas dialogfönstret för frånslagning.

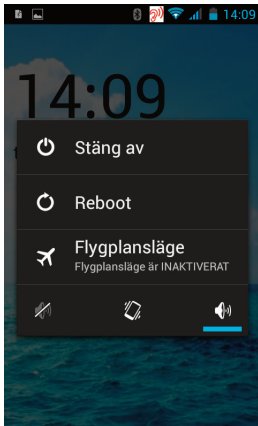

Genom att klicka på respektive post väljer du:

- **Stäng av:** Telefonen stängs av
- **Reboot:** Telefonen startar om
- **Flygplansläge:** Flygslå på resp. av.

När du väljer (blå understrykning) bland symbolerna i den nedre listen kan du välja mellan (v.l.n.r.) **Ljudlös**, **Vibrering** och **Högtalare på**.

1.7 Kontrollera nätåtkomst

Nätuppkopplingen är inte lika bra överallt. Med symbolen  anges att det finns en tillgänglig signal och ett tillgängligt nät.

1.8 Ställa in språk

Om inte språk upptäcks automatiskt med hjälp av SIM-kortet, börjar du med att läsa i kapitlet **Grundläggande användaranvisningar** och kan eventuellt behöva lära dig hur du använder telefonen.

Språkinställningar hittar du under menyposten **Inställningar** -> **Språk och inmatning** direkt överst. Klicka på **Språk** och sedan på det språk du önskar ur listan.

1.9 Ställa in datum och klockslag

Om datum och klockslag inte överförs automatiskt när nätet slås på (beroende på leverantör), börjar du med att läsa i kapitlet **Grundläggande användaranvisningar** och kan eventuellt behöva lära dig hur du använder telefonen.

Du hittar inställningarna för datum och klockslag under menyposten **Inställningar** -> **Datum och klockslag**. Klicka på **Bestämma datum**. Dra rätt inställning för dag, månad och år genom att flytta upp/ned mellan de blå strecken. Till sist klickar du på **Klart**. När du ställer in klockan (**Fastställa klockslag**) gör du det på motsvarande sätt.



2 Grundläggande användaranvisningar

2.1 Allmänt om hur du använder telefonen

Mobiltelefonen har en display som är känslig för beröring (pekskärm) och telefonen manövreras via denna.

Se upp så att pekskärmen inte repas. Du får inte använda vassa föremål på skärmen och vatten får inte komma i kontakt med den. Om glaset är trasigt får du inte beröra skärmen.

2.2 Öppna/välja objekt

- Klicka på objektet för att öppna det.

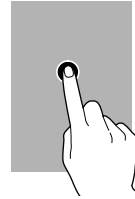

2.3 Skrolla/svepa

- Svep med fingret över bildskärmen åt det håll du vill skrolla till.

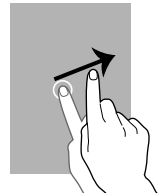

2.4 Förstora bild

- I många applikationer (webbsidor/bilder osv) kan bilden förstöras genom att dra isär med fingrarna. När du vill förminska bilden igen drar du ihop den med fingrarna igen.

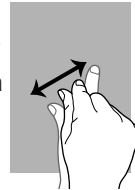

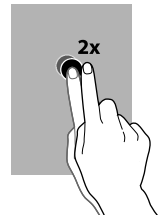

Det går också att förstora/förminska ett område genom att klicka på det 2 gånger.

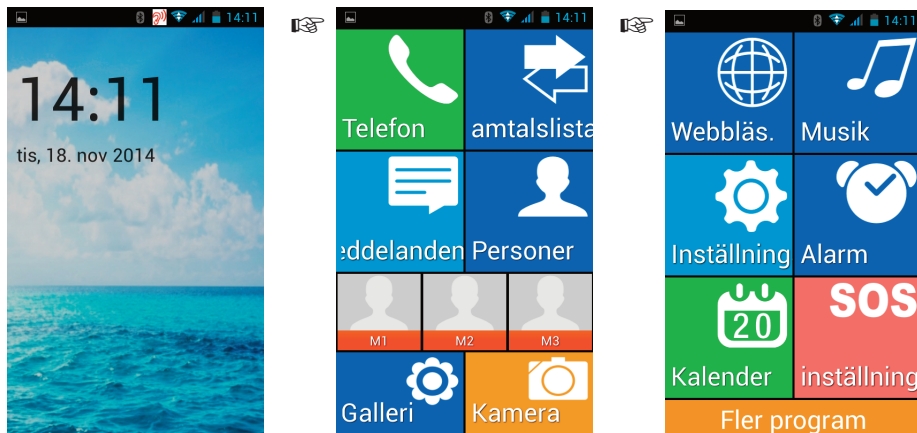

2.5 Startskärmen

På statuslisten i skärmens överkant visas signalstyrka, aktuella statusnivåer och batteriets laddningsnivå. Klockslag, datum och annan möjlig information visas.



- När du sveper till vänster kommer du till de enskilda menyerna.
- Du kan alltid gå tillbaka till startskärmen genom att trycka på Home-knappen.
- Om du drar ned statuslisten visas mobiltelefonens systemmeddelanden. När du vill öppna snabbmenyn klickar du på symbolen  högst upp i det högra hörnet.

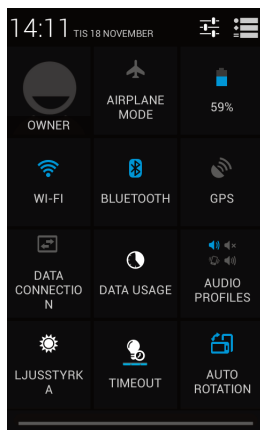

I snabbmenyn kan du enkelt utan att du behöver söka efter motsvarande meny punkt, genomföra viktiga inställningar, t.ex. slå på/av WiFi, Bluetooth eller flygläge, begära information om batteriet, ställa in displayen osv.

När du vill få tillgång till hela inställningsmenyn klickar du på symbolen .

Med hjälp av  kommer du tillbaka till systemmeddelandena.



2.6 Bildskärmlås

Efter en viss tid (förinställd) låses bildskärmen så att inga åtgärder utförs av misstag.

Obs! Det är också möjligt att låsa bildskärmen genom att snabbt trycka in strömbrytaren.



När du vill låsa upp bildskärmen trycker du snabbt på strömbrytaren så att skärmen aktiveras. Klicka på Lås-symbolen, dra ned i valfri riktning, tills ett öppet lås visas och lyft upp fingret.

2.7 Knapparna

Under displayen sitter det tre knappar. När du berör en knapp känner du en liten vibration som betyder att beröringen upptäcktes.

Alternativ: De olika alternativen visas

Start: Tillbaka till startskärmen

Tillbaka: Bläddra bakåt en "bildskärm" (den senaste bildskärmen visas).

2.8 Volymknapparna

I viloläge: Ställa in volym för telefonsignaler/meddelande signaler.

Vid samtal: Ställa in volym för hörlurar/högtalare.

Obs! Med den här mobiltelefonen kan du få mycket höga ljudvolymmer. Om den inställda ljudvolymen är mycket hög visas i statuslisten .



Med telefonsymbolen visas också information

2.9 Vrida bildskärmen

Du kan få en större bild om du vrider på bildskärmen när du t.ex. tittar på bilder, surfar på internet eller skriver ett SMS/MMS. Observera att alla applikationer inte har den här funktionen.

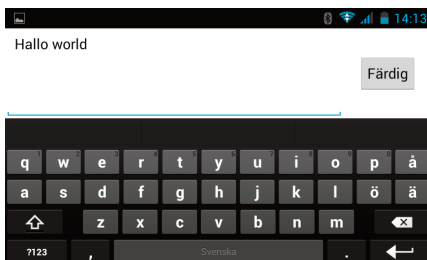
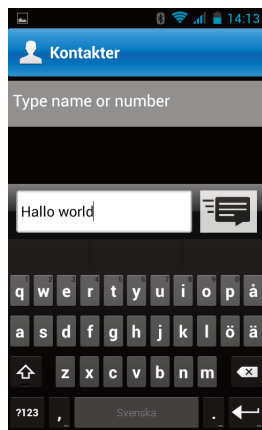



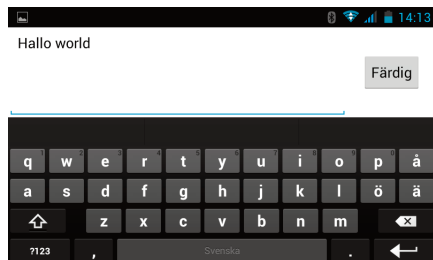

(Exempel: inmatning av SMS)

2.10 Mata in text

När du behöver mata in dina kontakter (poster i telefonboken), skriva ett SMS/MMS eller ange en adress i webbläsaren aktiveras ett skärmtangentbord. Klicka på respektive bokstav när du vill skriva in text.









- Med knappen  växlar du mellan stora och små bokstäver (om du bara vill använda stora bokstäver håller du  intryckt).
- När du vill foga in fasta mellanslag trycker du på .
- När du vill lägga till en punkt klickar du på  (till höger om mellanslaget).

När du håller knappen intryckt en kort stund visas en tabell med specialtecken. Sveg med fingret över den symbol som du vill foga in och lyft



sedan upp fingret. Symbolen infogas.

- När du vill lägga till ett kommatecken klickar du på  (till vänster om mellanslaget). Om den här knappen hålls intryckt ett kort ögonblick, aktiveras knappen för Inmatningsalternativ  (**Angespråk/Android-tangentbord**), se också sida 72.
- När du vill ta bort tecken trycker du på .
- När du vill flytta på pekaren klickar du i texten och drar markören med fingret till önskad position.
- Med knappen  växlar du till siffertangentbordet och med  till tangentbordet med specialtecken.
- Med knappen  infogas radbyte.
- Du kommer till en lista över "smileys" och andra symboler via **Alternativ-Knapp** -> Infoga smiley.

2.11 Ansluta mobiltelefonen till en dator

Det går att ansluta mobiltelefonen till en dator och kopiera filer. Om du ansluter de båda enheterna med en USB-kanal visas en Förfrågan om anslutning på mobiltelefonen.

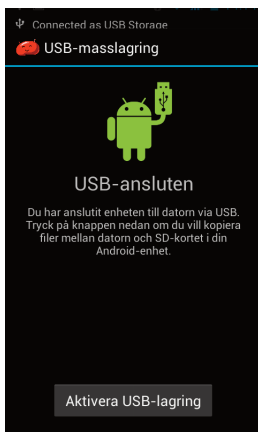

Bekräfta förfrågan.

Obs! När USB-anslutningen är aktiverad går det inte att använda vissa funktioner som stöds av minnet (t. ex. kamera, mediaspelare osv.). I fall du bara vill ladda mobiltelefonen klickar du på **Start-** eller **Returknappen**. I det här

fallet kopplas varken telefonens minne eller SD-kortet ihop med datorn som externa enheter.

Tänk på: Innan du avbryter USB-anlutningen måste du ta bort de lagringsmedier på mobiltelefonen som visas som externa enheter på datorn med de aktuella datorfunktionerna på rätt sätt, så att du inte råkar ut för förlust av data.

Koppla också från USB-anlutningen på mobiltelefonen genom att dra ned statuslisten och klicka på respektive post.

Nu kan kabeln dras ur.

3 Ringa

3.1 Mata in telefonnummer manuellt





Klicka på symbolen.



Tangentbordet aktiveras.

Ange telefonnummer och klicka i det gröna fältet.
Telefonnumret väljs.

Med  öppnas samtalslistan som du tagit emot, själv valt eller missat.

Med  öppnas telefonboken.

Med  är det möjligt att skapa en ny post i telefonboken av telefonnummer som du matat in för hand.

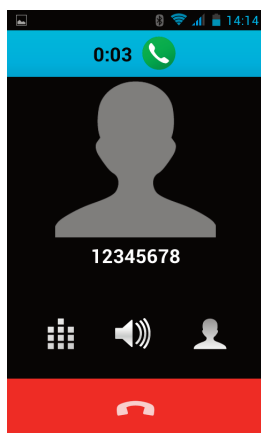

Längden på samtalet visas under samtalet.

Med  återaktiveras tangentbordet, om du t.ex. vill mata in uppgifter på grund av begäran om fjärråtkomst från en telefonsvarare.

Med  slås högtalaren på.

Med  öppnas telefonboken.

När du klickar på  avslutas samtalet.

3.2 Välja från telefonboken

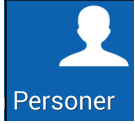

Klicka på symbolen.

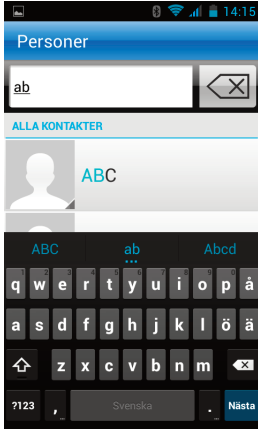

Telefonboken öppnas.

Klicka i inmatningsfältet och mata in de första bokstäverna i önskad post

eller

Bläddra genom telefonboken för att hitta önskad post.

Med  öppnas samtalslistan som du tagit emot, själv valt eller missat.

Med  kan du skapa en ny post i telefonboken.

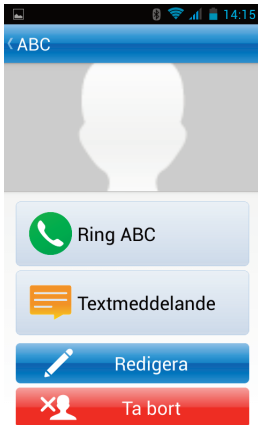

Med  Ring ABC upprättas förbindelse.

Med  Textmeddelande kan du skriva ett SMS till det här telefonnumret.

Med  Redigera kan du redigera posten.

Med  Ta bort raderas posten.

3.3 Välja ur samtalslistan



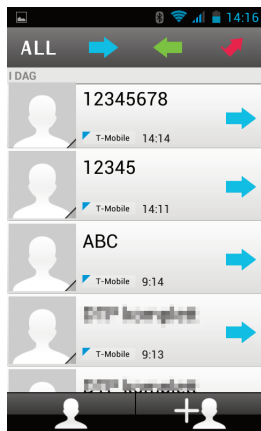

Klicka på symbolen.





Samtalslistan öppnas.

Bläddra i samtalslistan för att hitta önskad post.

Klicka på  om du vill se alla samtal.

Klicka på  om du bara vill se de samtal som du själv valt.

Klicka på  om du bara vill se de inkomna samtalen.

Klicka på  om du bara vill se dina missade samtal.

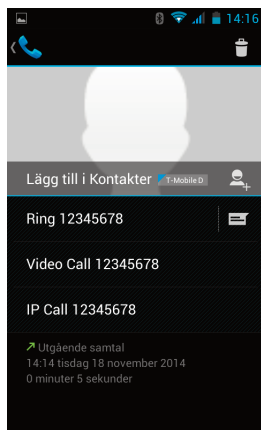

Med  upprättas förbindelse.

Med  kan du starta ett videosamtal (måste vara kompatibel med anslutningen).

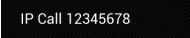
Med  påbörjas ett samtal med fast prefix (se också sida 24).

Med  kan du skriva ett SMS till det här telefonnumret.

3.4 Inkommande samtal

Ett inkommande samtal indikeras med hjälp av inställd telefonsignal (aktiv ljudprofil) och på displayen.

Om uppringaren har en post i telefonboken visas namnet och dessutom (om tilldelat) en egen bild och det spelas upp en särskild ringsignal. Alternativen är bara tillgängliga när posten har lagrats på mobiltelefonen och inte på SIM-kortet.



Om du vill svara på samtalet klickar du på .

Klicka på  om du vill avvisa samtalet.

3.5 Tillval under samtal

Under ett samtal klickar du på knappen **Tillval**.

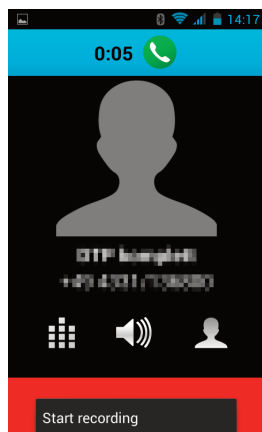

Du kan ta emot samtalet. Tänk på att du måste informera personen som du samtalar med om att du tar emot ett samtal.

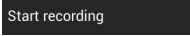
Klicka på  .

När du vill avsluta samtalet klickar du på knappen **Tillval** och sedan på "Avsluta samtal".

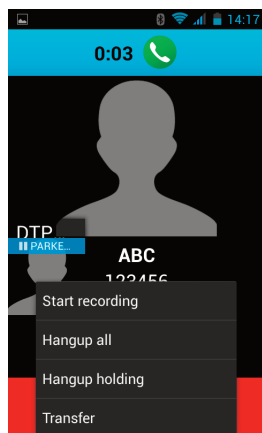

Om du valt en sekundär förbindelse köas det första samtalet.

Om du vill växla mellan det aktuella och det köade samtalet klickar du på symbolen för köade samtal.

Fler alternativ:

 - Spela in samtal.

 - Avsluta alla samtal.

 - Avsluta det köade samtalet.

 - Om du vill vidarebefordra ett samtal måste funktionen ha stöd från leverantören.

3.6 Starta nödsamtal

Tryck på knappen för nödsamtal i ca 3 s. Du kommer att höra en sirensignal och nödsamtalet skickas till de telefonnummer som du angett.

Knappen för nödsamtal fungerar också om bildskärmlåset är aktiverat.

Från sida 58 och framåt får du mer information om hur du programmerar nödsamtalsnummer och om övriga inställningar.

4 Samtalsprotokoll

4.1 Allmänt

I menyn Samtalsprotokoll sparas alla samtal.



Klicka på symbolen.

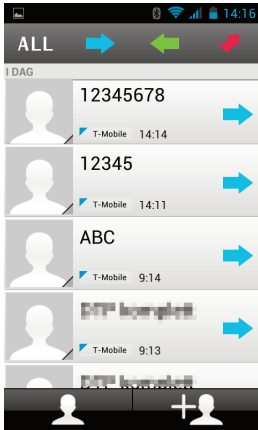



Samtalslistan öppnas.

Bläddra i samtalslistan för att hitta önskad post.

Klicka på  om du vill se alla samtal.

Klicka på  om du bara vill se de samtal som du själv valt.

Klicka på  om du bara vill se de mottagna samtalen.

Klicka på  om du bara vill se dina missade samtal.

Peka på knappen **Tillval**.

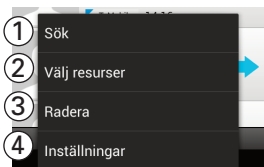

1 - Leta efter en post i telefonboken.

2 - Välj posternas källa.

3 - Posten tas bort.

4 - Öppna inställningar (se nästa sida).

4.2 Inställningar

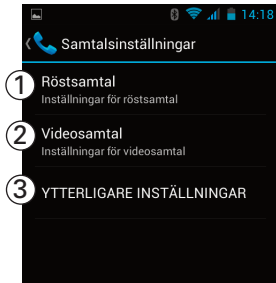

- 1 - Inställningar för röstsamtal, se (1).
- 2 - Inställningar för videosamtal, se (2).
- 3 - Fler inställningar, se (3).

Klicka på en post.

(1) Inställningar för röstsamtal



- 1 - Inställningar för röstmeddelanden (Mailbox), se (1.1).
- 2 - Inställningar för samtal med fast prefix, se (1.2).
- 3 - Inställningar för vidarekoppling av samtal, se (1.3).
- 4 - Inställningar för samtalsspärr, se (1.4).
- 5 - Övriga inställningar, se (1.5).

(1.1) Inställningar för röstmeddelande

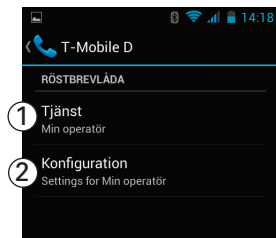

- 1 - Välj tjänst för nätsvararen (mailbox).
- 2 - Ange telefonnumret till din Mailbox.
Om du vill veta mer får du gärna ta kontakt med din nätoperatör.

(1.2) Inställningar för IP-samtal

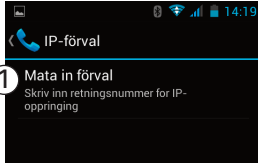

- 1 - Ange prefix för IP-samtal. Prefixet väljs alltid före själva telefonnumret när ett "IP-samtal" påbörjas.

(1.3) Inställningar för vidarekoppling

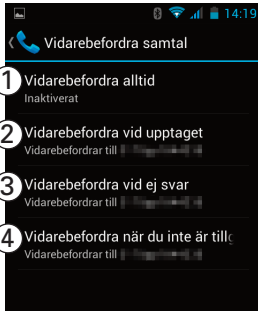

- 1-4 Aktuell status visas. Välj ett av de villkor som visas och ange telefonnumret.

(1.4) Inställningar för samtalspär

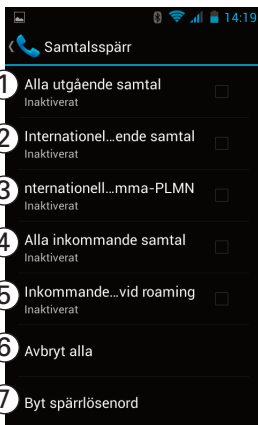

Om du vill aktivera/inaktivera samtalspärren måste du ange lösenordet för spärren. Lösenordet får du hos din mobilleverantör. Under punkt 7 kan spärrlösenordet ändras.

- 1 - Om alla utgående samtal spärras går det inte längre att välja några samtal.
- 2 - Om alla utgående internationella samtal spärras går det inte längre att välja några samtal i utrikesnät.
- 3 - Om alla samtal som du ringer till utlandet spärras förutom i det lokala nätverket, är det bara möjligt att ringa samtal i leverantörens nät (som du fått SIM-kortet från).

- 4 - Om du spärrar alla inkommande samtal kommer du inte längre meddelas om nya samtal. Det är inte längre möjligt att kontakta dig.
- 5 - Om du spärrar alla inkommande samtal vid roaming meddelas du inte längre om några samtal om du befinner dig utom räckhåll för det lokala nätverket (t. ex. om du befinner dig på semester utomlands).
- 6 - Alla spärrar hävs.
- 7 - Ändra spärrlösenordet.

(1.5) Fler inställningar

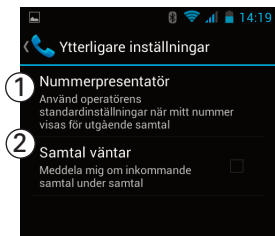

- 1 - Välj om funktionen vidarebefordran av telefonnummer ska vara aktiverad på mobiltelefonen, inaktiverad eller ställas in enligt nätstandard.
- 2 - Markera kryssrutan när ett inkommande samtal ska indikeras med hjälp av en hänvisningston i hörlurarna under pågående telefonsamtal.

(2) Inställningar för videosamtal

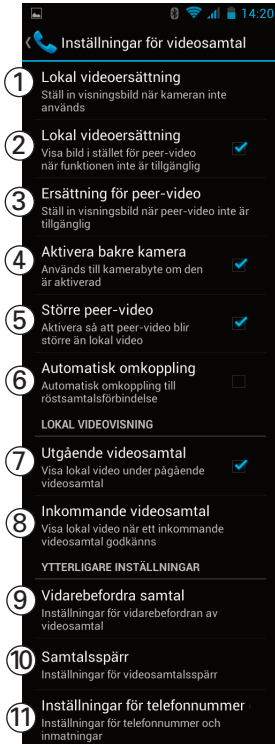

- 1 - Du kan välja en bild som visas vid ett videosamtal när den inbyggda kameran inte används.
- 2 - Om funktionen har aktiverats () , visas det under (3) sparad bild om Peer-Video inte fungerar.
- 3 - Välj en bild som visas när Peer-Video inte fungerar.
- 4 - Du kan växla mellan främre och bakre kamera.
- 5 - När den här funktionen är aktiverad () , ser du en större bild under ett videosamtal än din samtalspartner.
- 6 - Om det inte går att genomföra ett videosamtal ställer du in om telefonen ska växla automatiskt till röstsamtal.
- 7 - Om den här funktionen är aktiverad () , visas den lokala videon.
- 8 - Ställ in om den lokala videon ska visas vid ett inkommande samtal.
- 9 - Inställningar för vidarebefordran av videosamtal. Se 1.3 för mer information.
- 10 - Ställa in spärr för videosamtal. Se 1.4 för mer information.
- 11 - Inställningar för vidarebefordran av telefonnummer och begäran om videosamtal.

(3) Fler inställningar

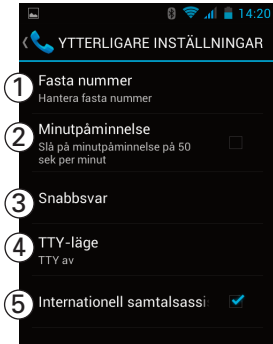

- 1 - Ställa in samtalsbegränsning, se (3.1).
- 2 - Om den här funktionen är aktiverad () , hörs en hänvisningston var 50 sekund under ett samtal.
- 3 - En lista över färdiga snabbsvar, som du kan ändra.
- 4 - Inställningar för TTY-läget (texttelefon). Slå på TTY-läget när du vill använda en TTY-enhet under ett samtal. De här enheterna är särskilda telekommunikationsapparater som utvecklats för personer med nedsatt hörsel eller nedsatt talförmåga.
- 5 - Om funktionen är aktiverad () , kan du välja internationella samtal.

(3.1) Inställningar för samtalsbegränsning

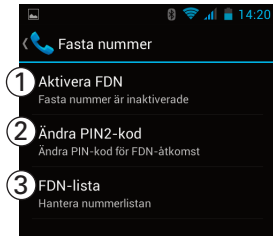

- 1 - Slå på/av funktionen samtalsbegränsning. Förändring krävs att du anger PIN2, som du fått tillsammans med SIM-kortsdokumentationen.
- 2 - Ändringsalternativ för PIN2.
- 3 - Lista över godkända telefonnummer om samtalsbegränsning är på. Klicka på knappen Alternativ om du vill lägga till fler kontakter.

5 SMS/MMS

5.1 Läsa nya meddelanden



Klicka på symbolen.

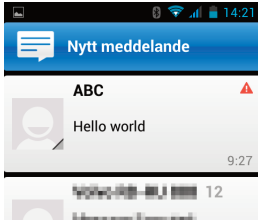

Listan med aktuella meddelanden öppnas.



Klicka på en post för att visa hela meddelandet.

Klicka på knappen Alternativ. Du får följande alternativ:

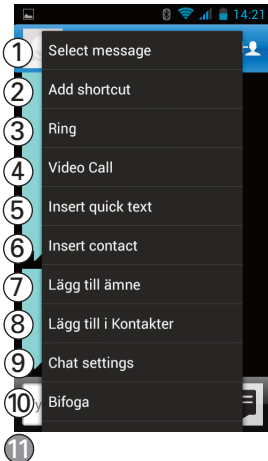

- 1 - Välj meddelande för ytterligare Bearbeta (bearbeta/koppla vidare/Radera).
- 2 - Lägger till koppling till startskärmen (gäller bara Android-yta)
- 3 - Ringa upp avsändaren.
- 4 - Starta ett videosamtal med avsändaren.
- 5 - Lägg till ett snabbmeddelande (se sida 32).
- 6 - Lägg till en kontakt.
- 7 - Lägg till ett ämne.
- 8 - Lägg till avsändaren i Kontakter.
- 9 - Ställa in chatinställningar.
- 10 - Lägg till en mediafil (ta bild, spela in video eller ljud direkt direkt eller välj bland de filer som är tillgängliga).
- 11 - (Syns inte på bilden) Lägg till en smiley.

5.2 Skriv ett meddelande



Öppna SMS/MMS och klicka på knappen "Nytt meddelande".



Klicka på knappen "Kontakter".

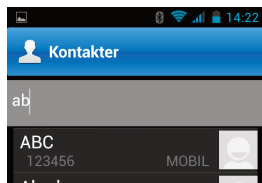

Ange de första bokstäverna i önskad post i telefonboken.

När posten markerats öppnas fönstret för textinmatning så att du kan skriva meddelande.

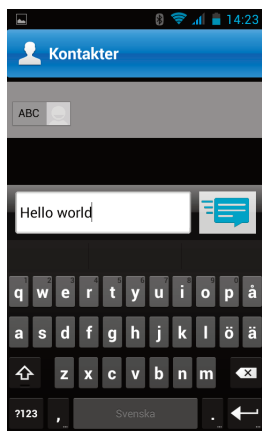

Skriv meddelandet (på sida 14 hittar du mer information om hur du matar in text).

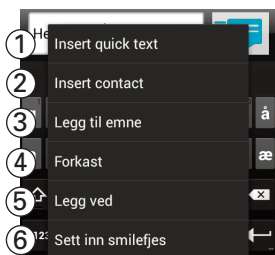

Klicka på knappen alternativ. Du får följande alternativ:

- 1 - Lägg till ett snabbmeddelande (se sida 32).
- 2 - Lägg till en kontakt.
- 3 - Lägg till ett ämne.
- 4 - Kasta det påbörjade meddelandet.
- 5 - Lägg till en mediafil (bild, film eller spela in ljud direkt eller välj från de filer som är tillgängliga).
- 6 - Lägg till en smiley.



Det är också möjligt att vrida på mobiltelefonen för att få större tangentbord.

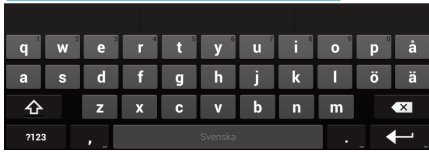

När du matat in texten klickar du på "Färdig".

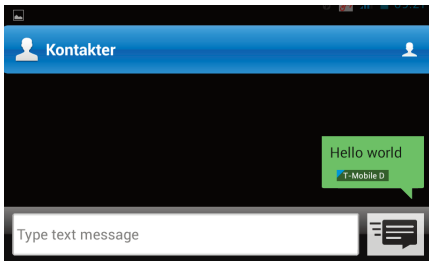

Klicka på symbolen  när du vill skicka meddelandet.

5.3 Inställningar

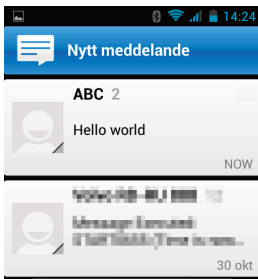

Öppna SMS/MMS och klicka på knappen Alternativ. Du får följande alternativ:

- 1 - Ange ett sökord. Alla SMS/MMS med det här ämnet visas.
- 2 - Ta bort alla meddelanden.
- 3 - Inställningar för SMS/MMS, se (1).
- 4 - Hämta lista med mottagna WAP-Push-notiser.

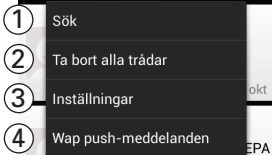

(1) Ställa in SMS/MMS

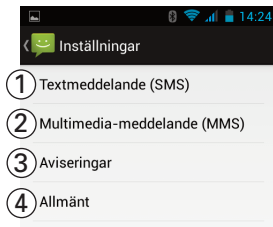

- 1 - Ställa in SMS, se (1.1).
- 2 - Inställningar för MMS, se (1.2).
- 3 - Inställningar för meddelanden, se (1.3).
- 4 - Allmänna inställningar, se (1.4).

(1.1) Ställa in SMS

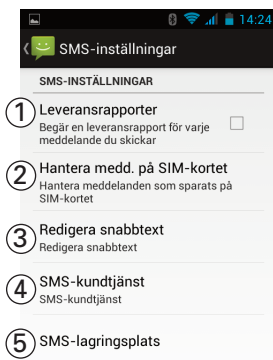

- 1 - Inställningar för leveransrapport (= aktiverat).
- 2 - Meddelandena som sparats på SIM-kortet visas. Alternativ: Radera, visa kapacitet.
- 3 - Bearbeta/skapa nya textmoduler, som vid behov snabbt kan infogas i ett meddelande se (1.1.1).
- 4 - Visa SMS-centralens telefonnummer. Det här telefonnumret kan ev. ändras.
- 5 - Välj var SMS/MMS ska sparas (telefon/SIM-kort).

(1.1.1) Redigera snabbmeddelanden

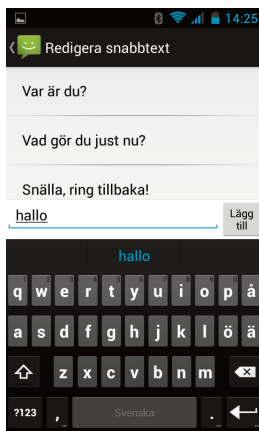

Det finns redan några färdiga textmeddelanden i mobiltelefonen. Du kan redigera/ändra dessa eller lägga till nya.

Klicka på den blinkande pekaren, mata in din text och klicka på **Lägg till**.

(1.2) Ställa in MMS

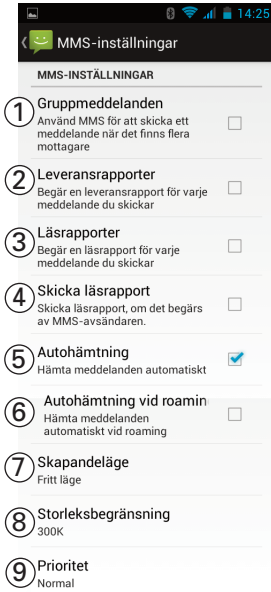

- 1 - Inställningar för att skicka MMS till en grupp/flera mottagare (☑ = på)
- 2 - Inställningar för leveransrapport (☑ = aktiverade).
- 3 - Inställningar för läskvitto på skickade MMS (☑ = på).
- 4 - Inställningar för läskvitto på mottagna MMS (☑ = aktiverade).
- 5 - Inställningar för mottaget MMS (☑ = på).
- 6 - Inställningar för att hämta MMS vid roaming, dvs.när du inte använder ditt lokala nätverk, utan t.ex. medan du är på semester utomlands (☑ = på).
- 7 - Inställningar för att skapa MMS.
- 8 - Inställningar för max. storlek för ett MMS.
- 9 - Inställningar för prioritering av MMS.

(1.3) Inställningar för meddelanden

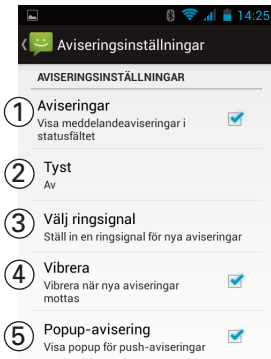

- 1 - Inställningar för inkommande meddelanden (☑ = på).
- 2 - Inställningar av signalen vid inkommande meddelanden.
- 3 - Val av ringsignal vid inkommande meddelanden.
- 4 - Inställningar för vibrering vid inkommande meddelanden (☑ = på).
- 5 - Kopplingsinställningar för inkommande meddelanden (☑ = på).

(1.4) Allmänna inställningar

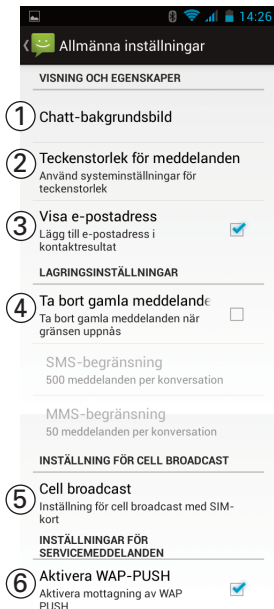

- 1 - Val av bakgrundsbild för chatt.
- 2 - Ställa in teckenstorlek för meddelanden.
- 3 - Inkludera e-postadress i Kontakter (= aktiverat).
- 4 - Gamla meddelanden (SMS och MMS) tas bort när inställt antal uppnått. Separata inställningar för SMS/MMS.
- 5 - Broadcast-inställningar (Broadcast måste nätoperatören ha stöd för tjänsten. Om du vill veta mer får du gärna ta kontakt med din nätoperatör).
- 6 - Aktivera WAP-Push-tjänst (= aktiverad). Om du vill få mer information om den här tjänsten får du gärna ta kontakt med din nätoperatör.

6 Kontakter



Klicka på symbolen.
Dina kontakter visas.

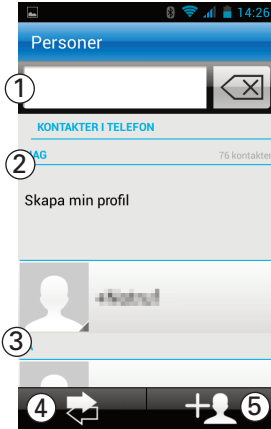

- 1 - Klicka i inmatningsfältet och ange de första bokstäverna i önskad post
eller
Bläddra i telefonboken för att hitta önskad post.
- 2 - Du kan lägga in uppgifter om dig själv
- 3 - Klicka på önskad post när du vill ringa, skriva ett SMS, redigera det eller radera det (se även sida 18).
- 4 - Samtalsprotokollen öppnas.
- 5 - Lägg in en ny post.

6.1 Skapa ny kontakt

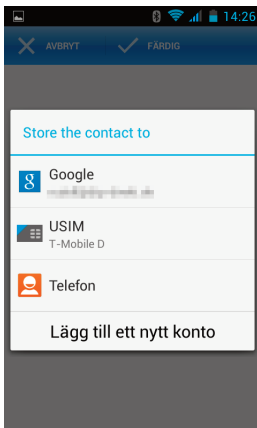

Välj var den nya posten ska skapas.

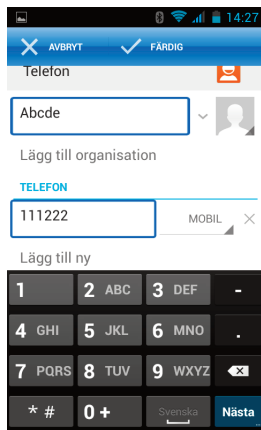

Sedan matar du in de nya kontaktuppgifterna.

Om du vill komma till nästa inmatningsfält klickar du på **Näste** när du matat in en uppgift.

Klicka på **Färdig** när du vill spara posten.

6.2 Alternativ för alla kontakter



Klicka på knappen alternativ.

- 1 - Ta bort kontakter, se (1.1).
- 2 - Ställa in vy (SIM-kort, telefon osv.). Beroende på ditt val bestäms vilka kontakter som visas i listan.
- 3 - Kopiera kontakter, se (1.2).

Somliga handsfree-enheter som kopplas upp via Bluetooth får bara åtkomst till till kontakter som sparats på telefonen (och inte på SIM-kortet).

(1.1) Ta bort kontakter

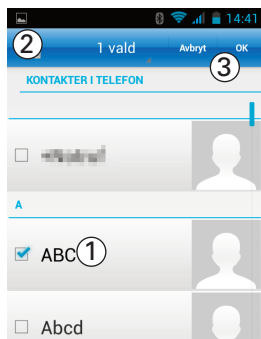

- 1 - Klicka på en kontakt och markera den (= vald) eller
- 2 - Klicka på **Vald** och sedan **Markera alla** för att markera alla kontakter.
- 3 - Klicka på **OK**, bekräfta säkerhetsfrågan och ta bort alla markerade kontakter.

(1.2) Kopiera kontakter

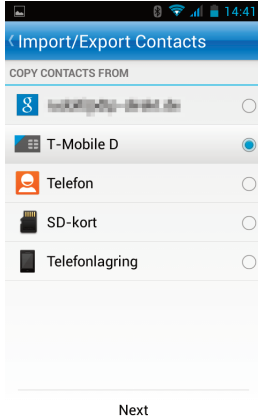

Välj den källa som kontakterna ska kopieras från och klicka på **Next**.

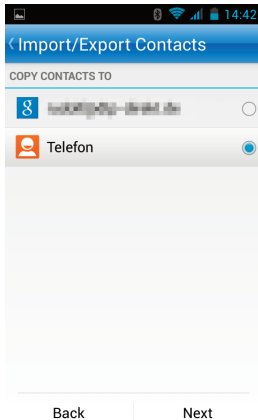

Välj den målmapp som kontakterna ska kopieras till och klicka på **Next**.



- 1 - Klicka på en kontakt och markera den (= vald) eller
- 2 - Klicka på **Vald** och sedan **Markera alla** för att markera alla kontakter.
- 3 - Genom att klicka på **OK** börjar kontakterna kopieras.

6.3 Alternativ för enskilda kontakter



Markera en kontakt och klicka på knappen Alternativ.

- 1 - Kontakten läggs till i favoriter.
- 2 - Du kan redigera kontakten.
- 3 - Du kan dela kontakten, se (1.1).
- 4 - Kontakten tas bort.
- 5 - Du kan anvisa en egen ringsignal till kontakten se (1.2).
- 6 - Om ett inkommande samtal från den här kontakten behöver blockeras, dvs. du kommer inte att meddelas om samtalet, markerar du kryssrutan (= aktiverat).
- 7 - När du klickat på det här alternativet ansluts kontakten till startskärmen (syns bara när Android-yta används, se inställningar / Översikt, sida 75).

Samtliga alternativ kan bara användas för de kontakter som sparats på telefonen. För kontakter som sparats på SIM-kortet kan bara alternativen "redigera", "dela" och "radera" användas.

(1.1) Dela kontakter

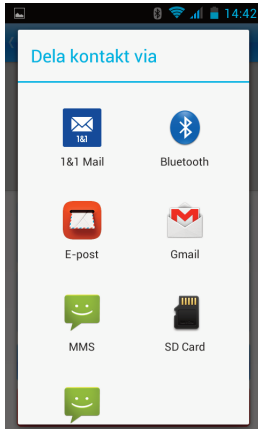

Du kan skicka den markerade kontakten som .vcf-fil. Klicka om du vill skicka filen via Bluetooth, e-post osv. och följ anvisningarna.

(1.2) Ställ in egen ringsignal för kontakten

Den kontakt som valts kan tilldelas en egen ringsignal. Det är möjligt att antingen välja en befintlig ringsignal, spela in en egen ringsignal eller tala in ett valfritt meddelande i telefonens mikrofon. Du kan bestämma upp till 10 egna ringsignaler.

Tipps om "egen ringsignal"

Du kan t.ex. spela in "Peter ringer" som ringsignal.

Om "Peter" har tilldelats den här ringsignalen meddelar din telefon när Peter ringer: "Peter ringer".

1. Steg: Spela in den egna ringsignalen

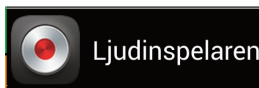

Under "Fler användningar" öppnar du valet "Ljudinspelare".

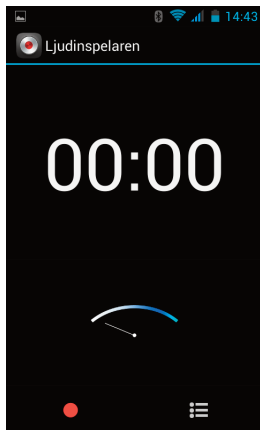

Klicka på den röda punkten och prata in meddelandet i mikrofonen.

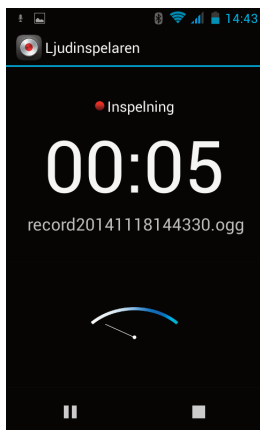

Du avslutar inspelningen genom att klicka på den vita fyrkanten.

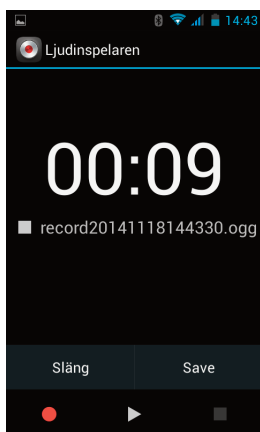

Klicka på "Save".

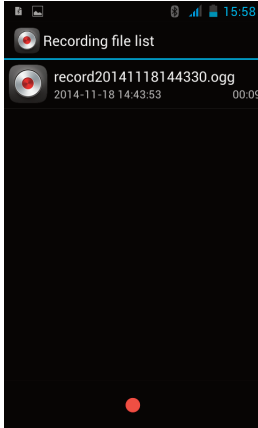

Klicka på posten i listan och håll fingret nedtryckt på posten i ca 2 sek tills markeringen visas före posten.

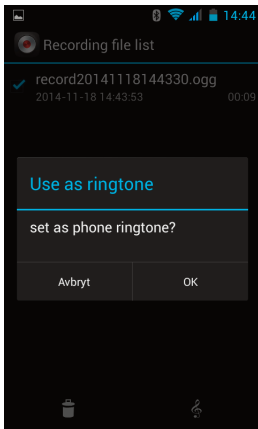

Klicka på nödsymbolen och besvara följande fråga med OK.

2. Steg: Välj den egna ringsignalen

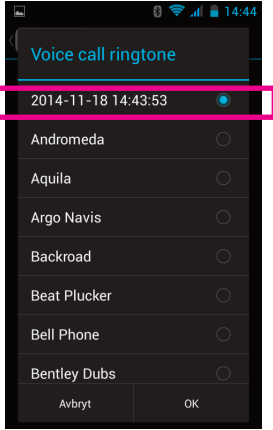

Den nya ringsignalen förs in i listan över ringsignaler och kan ställas in för någon av dina kontakter.

7 Galleri

I galleriet visas alla foto- och videoalbum.



Klicka på symbolen.

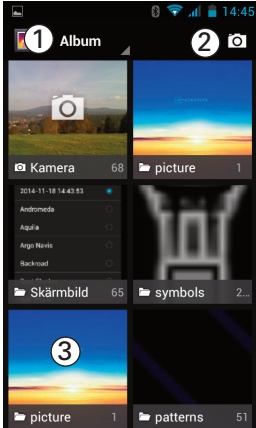

- 1 - Klicka på "Album", om du vill ändra på sorteringen (album/platser/datum).
- 2 - Klicka på kameran symbolen för att växla till kamera.
- 3 - Om du vill öppna ett album klickar du på det, se (1).

Genom att klicka på knappen Alternativ är det möjligt att markera ett album eller flera album (albumet ramas in). Du får nu följande alternativ:

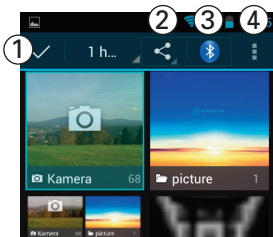

- 1 - Ångra val.
- 2 - Skicka album med SMS/MMS eller e-post osv.
- 3 - Skicka album med Bluetooth.
- 4 - Ta bort album/visa information.

(1) Titta på bilder/videos

I det öppna albumet visas bilderna i ett rutnät eller som en filmremsa (inställningar överst till vänster).

När du vill öppna en bild klickar du på den:

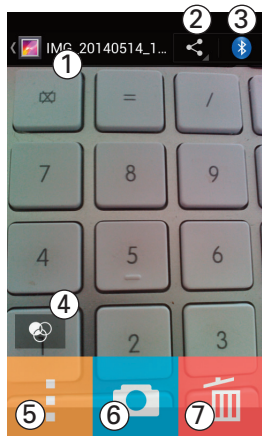

- 1 - Tillbaka till helvy.
- 2 - Skicka bild med SMS/MMS eller e-post osv.
- 3 - Skicka bild med Bluetooth.
- 4 - Alternativ för bildredigering.
- 5 - Fler alternativ, se (1.1). Du kommer åt alternativen via knappen Alternativ.
- 6 - Växla till kamera.
- 7 - Ta bort bild.

(1.1) Fler alternativ



- 1 - Ta bort bilden.
- 2 - Alla bilder visas i ett bildspel i det album som valts.
- 3 - Alternativ för bildredigering.
- 4 - Vrid bild till höger/vänster.
- 5 - Anpassa bild.
- 6 - Bestämma bild som bakgrundsbild eller kontaktbild.
- 7 - Visa information om bilden (storlek, datum när bilden togs, plats där bilden sparats osv.).

8 Kamera

Med hjälp av den inbyggda kameran är det möjligt att ta bilder och spela in videor.

Dessutom finns det en främre kamera som du t.ex. kan använda till videosamtal.

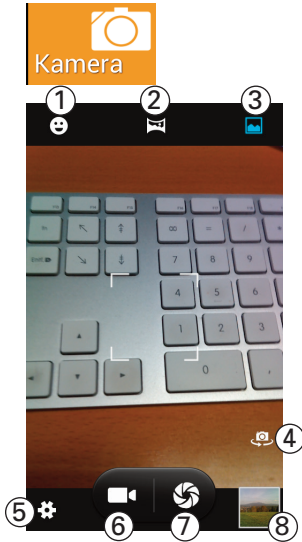

Klicka på symbolen. Kameran slås på.

I den här vyn har du följande alternativ

- 1 - Bild tas automatiskt när kameran identifierar ett leende.
- 2 - Panoramabild: Sväng kameran enligt anvisning på displayen.
- 3 - Ställa in "Vanlig" bild.
- 4 - Växlar till främre kamera.
- 5 - Inställningar, se (1.1), (1.2) och (1.3).
- 6 - Videokamerans utlösare (film).
- 7 - Kamerans utlösare (bild).
- 8 - Senaste bild, klicka för att visa.

(1.1) Allmänna inställningar



- 1 - Slå på/av GPS-platsinformation.
- 2 - Ljuställningar.
- 3 - Färgeffekter: Val av olika färgeffekter.
- 4 - Tabbläge: Inställningar vid speciella bildlägen (natt, solnedgång osv.).
- 5 - Vitutjämning.
- 6 - Bildegenskaper: Inställningar för mättnad, ljusstyrka och kontrast. När du klickar på Standard återställs standardvärdena.
- 7 - (syns inte på bilden) Antiflimmerinställningar för skärmdumpar.

(1.2) Ställa in kamera

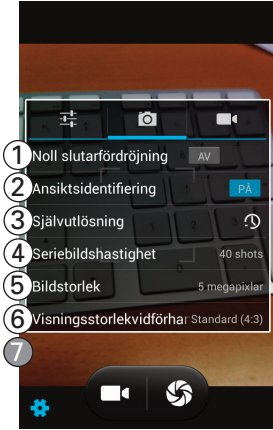

- 1 - Slutarfördröjning (ZSD=ingen slutarfördröjning), påverkar den automatiska inställningen av skärpa för motivet.
- 2 - Slår på/av ansiktsigenkänning.
- 3 - Ställa in självutlösning.
- 4 - Ställa in bildseriehastighet.
- 5 - Inställningar för bildstorlek/upplösning.
- 6 - Ställa in "Vanlig" bild.
- 7 - (Syns inte på bilden) Ställa in känslighet

(1.3) Ställa in video

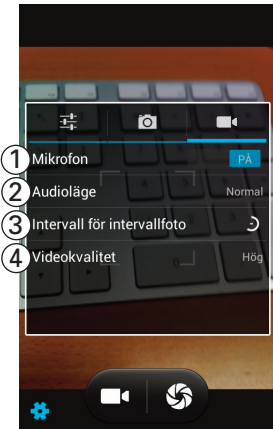

- 1 - Slå på/av mikrofonen under videoinspelning.
- 2 - Val av ljudläge (gäller bara om mikrofonen är på).
- 3 - Ställa in intervall för time lapse film.
- 4 - Val av videokvalitet.

9 Webbläsare

När du vill ha tillgång till internet behöver du ett SIM-kort som har stöd för den här tjänsten eller ett trådlöst nätverk (WLAN/WiFi) som du kan logga in på. Se också inställningar för WiFi, sida 64.



Klicka på symbolen.

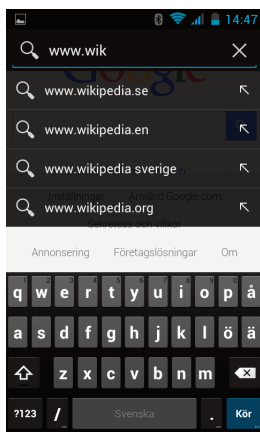

Klicka i inmatningsfältet och ange valfri internet-adress. Eventuellt kan du välja ett förslag ur listan.

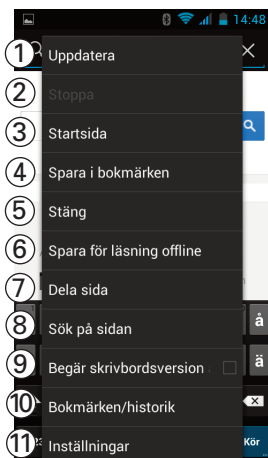

Om du klickar på knappen Alternativ får du följande alternativ:

- 1 - Hämta aktuell sida igen.
- 2 - Stoppa hämtning av sidan.
- 3 - Hämta startside.
- 4 - Spara aktuell sida som bokmärke.
- 5 - Stäng webbläsare.
- 6 - Spara aktuell sida så att du kan läsa den när du är offline.
- 7 - Skicka länk till aktuell sida (Bluetooth, e-post, SMS osv.).
- 8 - Ange en teckensträng och sök efter/markera den på webbsidan.

- 9 - Visa webbsidan som på datorn.
- 10 - Lagrade bokmärken, förloppet och de lagrade sidorna aktiveras.
- 11 - Inställningar: Läs följande förklaringar.

(1) Inställningar för webbläsare (översikt)



- 1 - se (1.1)
- 2 - se (1.2)
- 3 - se (1.3)
- 4 - se (1.4)
- 5 - se (1.6)
- 6 - se (1.6)

(1.1) Einstellungen Browser (Allgemein)

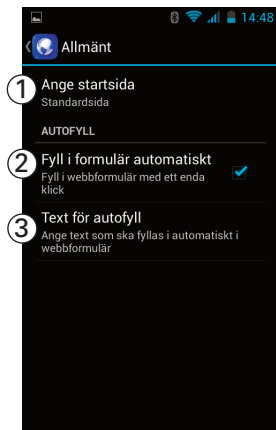

- 1 - Bestäm startsida genom att ange internet-adress.
- 2 - Aktivera automatisk ifyllning av webbformulär (= aktiverad).
- 3 - Mata i den text som du vill använda för automatisk ifyllning.

(1.2) Inställningar för webbläsare (dataskydd och säkerhet)



- 1 - Raderar alla uppgifter i cache-minnet
En cache är ett minne för tillfällig lagring av data. Om du har haft eller försökt få tillgång till lösenordsskyddad sekretessbelagd information eller en tjänst som belagts med sekretess måste du se till att cacheminnet rensas efteråt.
- 2 - Radera historiken över vilka webbsidor du har varit inne på.
- 3 - Tidssäkerhetsvarningar på = aktiverat).
- 4 - Cookies accepteras (= aktiverat). Rent allmänt kan man säga att cookies är korta textmeddelanden, som lagras i webbläsaren av webbservrar och senare kan hämtas igen. Innehållsleverantörer använder cookies till många olika funktioner, från specifika inställningar för webbsidor till historik över din surfning.
- 5 - Radera sparade cookies.
- 6 - Uppgifter som t.ex. efternamn, förnamn osv., som du kan uppgi i formulär kan lagras så att du inte alltid behöver ange dem på nytt (= aktiverat).
- 7 - Radera lagrade formulärdata.
- 8 - Webbsidor kan få tillgång till din platsinformation (= aktiverat).
- 9 - Radera platsåtkomst.
- 10 - Möjlighet att spara lösenord (= aktiverat).
Den här inställningen måste du vara lite försiktig med eftersom känsliga data kan användas av obehöriga om du råkar tappa mobiltelefonen.
- 11 - Radera alla sparade lösenord.

- 12 - Välj om automatiska meddelanden, som skickas från vissa webbsidor, alltid ska vara **På**, **Vid behov** eller **Av**.
- 13 - Radera åtkomst till meddelanden på alla webbsidor.

(1.3) Ställa in webbläsare (Serviceverktyg)

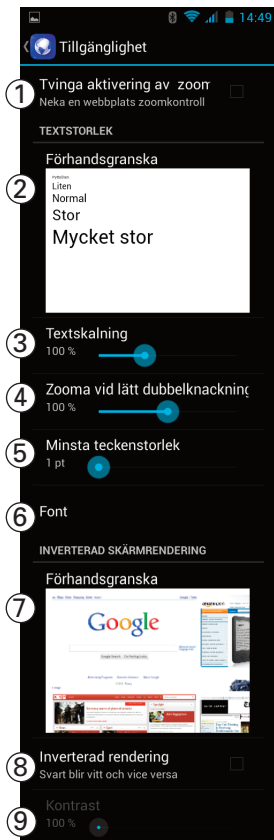

- 1 - Anpassa inställningar för hur webbsidor visas med tanke på storlek (☑ =aktiverat).
- 2 - Textstorlek förhandsvisas, går att justera med (3).
- 3 - Förinställa automatisk textskalning för visning av webbsidor.
- 4 - Fastställa förstöringsfaktorn för visning av en webbsida genom att klicka två gånger två gånger på ett visst ställe på bilden.
- 5 - Bestämna minsta teckenstorlek.
- 6 - Bestämna skrivstil när en webbsida visas. Du kan välja mellan sans-serif, serif, monospace (inte proportionellt). Prefixen stöds inte av alla webbsidor.
- 7 - Förhandsvisning av negativ kontrast, går att ställa in med (8) och (9).
- 8 - Ändrar hur innehåll i webbläsaren visas. Webb-sidan visas som "negativ" (☑ = aktiverat).
- 9 - Inställning av kontrast för aktiverad negativ visning, se (8).

(1.4) Ställa in webbläsare (fler alternativ)

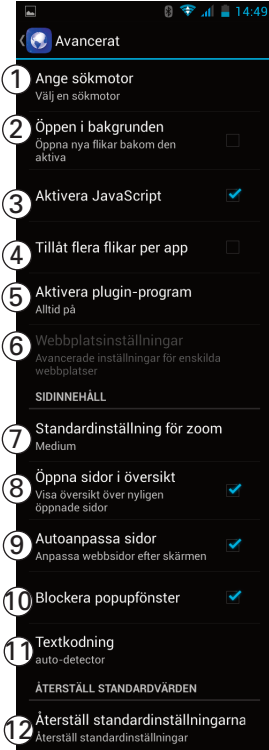

- 1 - Val av den sökmaskin som ska användas.
- 2 - Nya flikar (t.ex. fler webbsidor som kunde öppnas via en länk), visas bakom aktuell flik (= aktiverat).
- 3 - Med JavaScript accepteras dynamisk ändring av innehåll och interaktion med användaren (= aktiverat).
- 4 - Öppna flera webbsidor och växla mellan dessa med hjälp av flikar.
- 5 - Aktivera plugin-program (hjälpprogram i webbläsaren, = aktiverat).
- 6 - Fler inställningar för enskilda webbsidor
- 7 - Inställningar för vilken storlek en webbsida visas i.
- 8 - Visa nya sidor i översikten (= aktiverat).
- 9 - Anpassa webbsidor automatiskt till bildskärmen (= aktiverat).
- 10 - Med popup-fönster menas informations- eller meddelandefönster (ofta också reklam). Fungerar inte alltid (= aktiverat).
- 11 - Val av textkodning för rätt visning av omljud/specialtecken på en webbsida.
- 12 - Återställa standardvärden för webbläsarinställningarna "Avancerade".

(1.5) Ställa in webbläsare (Bandbredd)



- 1 - Inställning för automatisk hämtning av sökresultat (Aldrig, Bara med WLAN, Alltid).
- 2 - Inställning för automatisk hämtning av länkade webbsidor (Aldrig, Bara med WLAN, Alltid).
- 3 - Inställning för visning av bilder på webbsidor (= aktiverat).

(1.6) Ställa in webbläsare (Labs)

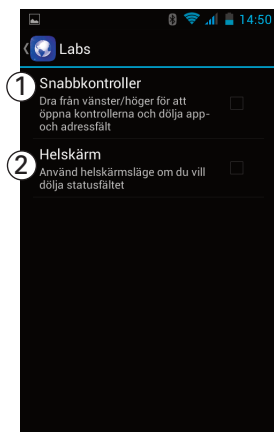

- 1 - Aktivera kontroller i webbläsaren (bokmärken/framåt-tillbaka osv.) genom att röra på tummen/fingret från höger/vänster marginal (= aktiverat).
- 2 - Helbildsläge - kontroller aktiveras inte som vanligt genom att du klickar på bildskärmen (= aktiverat). Fungerar bara om (1) aktiveras samtidigt.

10 Musik

Det är möjligt att lyssna på sparad musik eller ljudfiler på mobiltelefonen.



Klicka på symbolen.

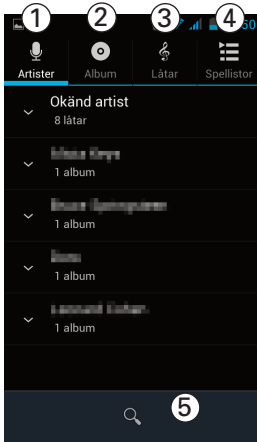

- 1 - Lista på sparad musik (efter Interpret).
- 2 - Lista på sparad musik (efter album).
- 3 - Lista på sparad musik (efter titel).
- 4 - De sparade spellistorna (komprimerade filer).
- 5 - Aktivera sökfunktion enligt vissa titlar.

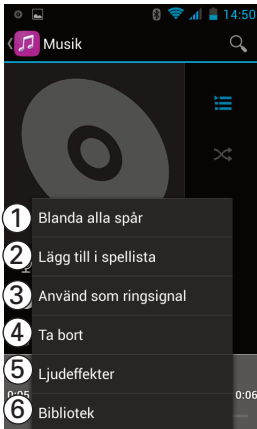

Under uppspelningen klickar du på knappen Alternativ

- 1 - Slumpmässig uppspelning av sparade titlar.
- 2 - Lägg till aktuell titel i en spellista, möjlighet att skapa en spellista.
- 3 - Använda som ringsignal (förs in i listan över ringsignaler).
- 4 - Ta bort titeln.
- 5 - Aktivera frekvenskorrigerering för att anpassa ljudet.
- 6 - Tillbaka till listan över sparade titlar.

11 Väckarklocka

Det är möjligt att programmera flera väckarklockor som är oberoende av varandra på din mobiltelefon.



Klicka på symbolen.

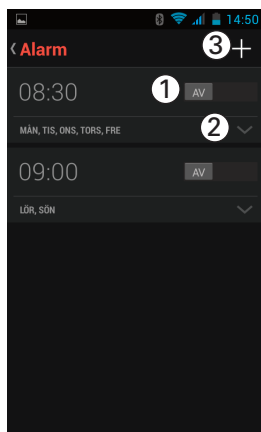

- 1 - Skjut reglaget till läget "På"
- 2 - Klicka på symbolen för att se inställningsalternativen.
- 3 - Lägga till en till väckarklocka.



- 1 - Klicka på klockslaget och ange önskad väckningstid.
- 2 - Om väckarklockan inte ska ringa en gång utan återkommande vissa dagar (= aktiverat).
- 3 - Dagar när väckning är aktiverad (understruket = aktiverat).
- 4 - Val av väckningsmelodi.
- 5 - Lägg till vibrering.

11.1 Grundinställningar

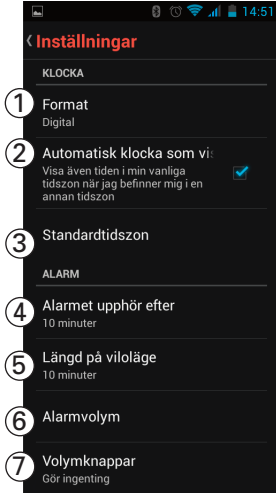

Klicka på knappen alternativ.

- 1 - Ställa in modell (analog/digital klocka).
- 2 - Lägg till lokal tid när du vistas i en annan tidszon (= aktiverat).
- 3 - Bestämma lokal tidszon.
- 4 - Ställa in att väckningssignalen avbryts automatiskt.
- 5 - Ställa in snooze (tid fram till upprepning).
- 6 - Ställa in väckningssignalens ljudvolym.
- 7 - Ställa in volymknapparna när väckarklockan ringer.

12 Kalender

Det finns en kalender på din mobiltelefon. Det går att lägga in bestämda tider/händelser som du sedan kan bli påmind om av din telefon.

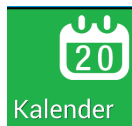

Klicka på symbolen.
Aktuell kalender visas.

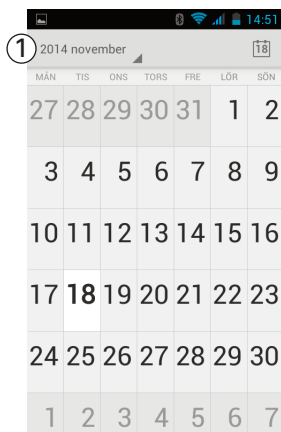

- 1 - Klicka här och välj hur du vill att kalendern visas (dag, vecka, månad, översikt över mötestider).

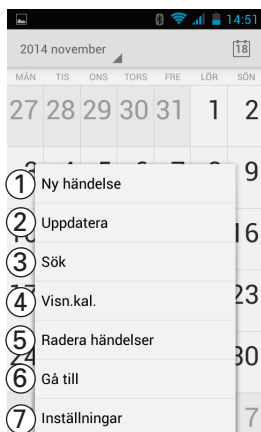

Klicka på knappen alternativ

- 1 - Lägga in en ny mötestid/händelse.
- 2 - Uppdatera hur kalendern visas.
- 3 - Sökfunktion för kalenderposter (mötestider).
- 4 - Välj den kalender som ska synkroniseras (beror på ditt nuvarande konto).
- 5 - Ta bort mötestider.
- 6 - Hoppa till ett visst datum.
- 7 - Kalenderinställningar, se (1).

(1) Kalenderinställningar

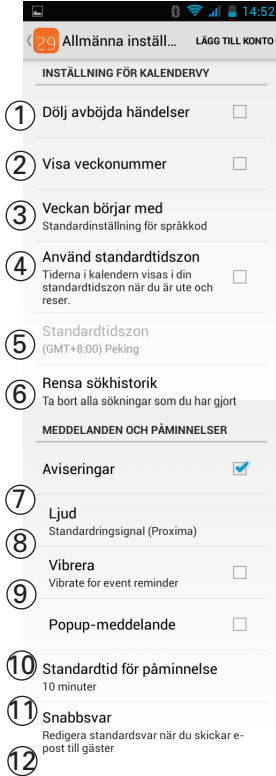

Klicka på Allmänna inställningar. Eventuellt kan det finnas fler konton (G-Mail-konton osv.), som kan synkroniseras.

- 1 - Kopplar från avvisade tider (= aktiverat).
- 2 - Visa nummer på vecka (= aktiverat).
- 3 - Bestäm första dag i veckan.
- 4 - Bibehållen lokal tidszon (= aktiverat).
- 5 - Om punkt 4 har aktiverats kan du välja lokal tidszon här.
- 6 - Radera sökning.
- 7 - Det är möjligt att slå på eller av meddelanden om bokade tider (= på).
- 8 - Välj meddelande signal (fungerar bara när punkt 7 aktiverats).
- 9 - Slå på vibrering vid meddelanden (fungerar bara när punkt 7 aktiverats).
- 10 - Slå på popup-fönster för meddelanden (fungerar bara om punkt 7 aktiverats).
- 11 - Ställa i hur långt innan du vill informeras om en händelse.
- 12 - Redigera standardsvar på e-postmeddelanden till gäster.

13 SOS-nödssignal

Mobiltelefonen har en nödsamtalsfunktion. Det är möjligt att lägga in upp till 5 personliga telefonnummer för ett automatiskt nödsamtalsförlopp eller lägga in numren för en nödsamtalscentral.

13.1 Så här genomförs ett nödsamtal

På enhetens baksida trycker du på brytaren för nödsamtal i ca 2 – 3 sekunder. När nödsamtalet påbörjas hörs ett "sirenliknande" ljud i några sekunder.

När du vill ställa in "Enskilda nödsamtalsnummer":

- Det första telefonnumret rings upp.
- Om du inte får något svar på det första nödsamtalsnumret rings det andra nödsamtalsnumret upp osv.

Samtliga nödsamtalsnummer (max. 5) rings upp efter varandra. Om du bara angett ett nödsamtalsnummer kommer det att ringas upp flera gånger. Uppringningen pågår tills mobiltelefonens batteri blivit tomt. Nödsamtalsslingan avbryts så fort någon tar emot samtalet. Nödsamtalsmeddelandet spelas upp. På mobiltelefonen slås automatiskt handsfree funktionen på och du kan personligen prata med personen som ringts upp.

- **Nödsamtalsslingan körs fortfarande efter att ett mottaget nödsamtal avslutats tills samtalet avbryts (tryck en gång till på brytaren för nödsamtal).**

13.2 Avbryta nödsamtalsfunktion

Tryck återigen på knappen för nödsamtal.

13.3 Inställningar



Klicka på symbolen.

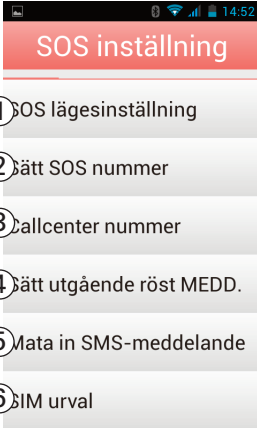

- 1 - Ställa in SOS, se (1.1).
- 2 - Ange nödsamtalsnummer, se (1.2).
- 3 - Ange telefonnummer till nödsamtalscentralen, gör på samma sätt som för (1.2).
- 4 - Ställa in nödsamtalsmeddelande, se (1.3).
- 5 - Mata in nödsamtals-SMS, se (1.4).
- 6 - Välj SIM-kort för nödsamtal (gäller bara om det finns två SIM-kort), se (1.5).

(1.1) SOS-läge

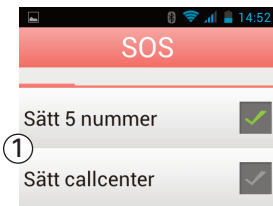

- 1 - Välj om nödsamtalet ska skickas till särskilda nödsamtalsnummer (max. 5) eller till en central för nödsamtal (= aktiverat).
- 2 - Slå på/av nödsamtalsfunktionen (på bilden är funktionen på).



(1.2) Ange nummer till nödsamtal

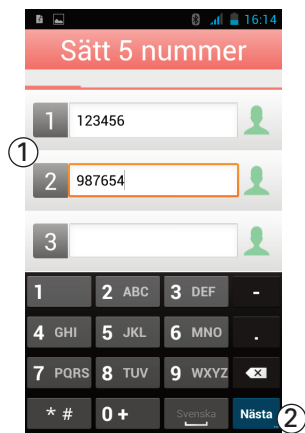

- 1 - Ange de telefonnummer som du vill ha.
- 2 - Varje gång du angett ett telefonnummer klickar du på **Nästa**.

Det är inte tillåtet att lägga in telefonnummer till polis, brandkår eller akutmottagningar. Det rör sig om ett helt "privat" nödsamtal.

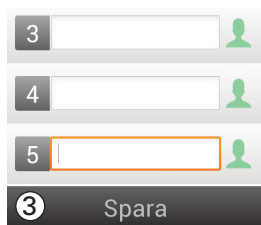

- 3 - När du matat in alla telefonnummer klickar du på **Spara**.

(1.3) Meddelande för nödsamtal

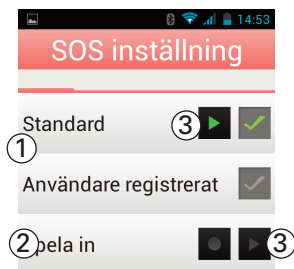

I stället för att använda det lagrade nödsamtalsmeddelandet kan du spela in ett personligt meddelande som skickas om du behöver skicka ett nödsamtal.

- 1 - Välj önskat meddelande (☑ = på).
- 2 - Klicka på den röda punkten om du vill börja spela in ett eget nödmeddelande (max. 20 sekunder). Du avslutar inspelningen genom att trycka på den röda fyrkanten.
- 3 - Om du vill kan du lyssna av meddelandet. Klicka på .

(1.4) Nöd-SMS

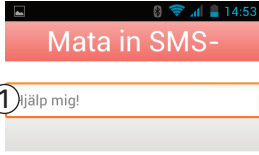

- 1 - Klicka i inmatningsfältet och ange ditt personliga nöd-SMS.
- 2 - Avsluta genom att klicka på Spara.



(1.5) Val av SIM

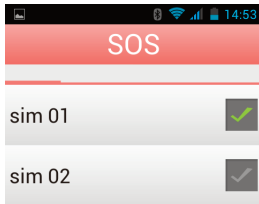

Om du satt i två SIM-kort kan du välja vilket du vill att nödsamtalet ska skickas via (= aktiverat).

14 Inställningar

I den här menyn hittar du olika inställningar för mobiltelefonen.



Klicka på symbolen.

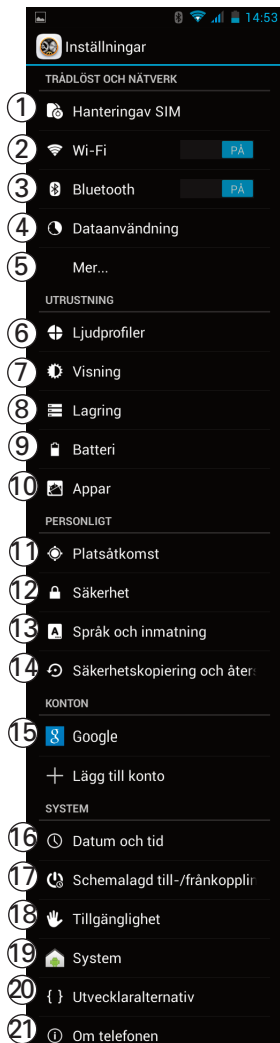

- 1 - Inställningar för SIM-kort, se (1.1).
- 2 - Slå på/av WLAN, visar tillgängliga nätverk, WiFi-inloggning-, se (1.2).
- 3 - Slå på/av Bluetooth, sök efter ny anslutning osv., se (1.3).
- 4 - För uppgifter om använd data, se (1.4).
- 5 - Diverse inställningar, se (1.5).
- 6 - Ställa in och välja profil, se (1.6).
- 7 - Skärminställningar, se (1.7).
- 8 - Information om använt/fritt lagringsutrymme, se (1.8).
- 9 - Uppgifter om batteriets kapacitet och uppskattad resterande körtid, se (1.9).
- 10 - Uppgifter om sparade appar och ytterligare alternativ, se (1.10).
- 11 - Platsåtkomst via GPS resp. WLAN och Slå på/av mobilradio, se (1.11).
- 12 - Säkerhetsinställningar, se (1.12).
- 13 - Ställa in språk, tangentbord osv., se (1.13).
- 14 - Säkerhetskopiering, återställning till fabriksinställningar, se (1.14).
- 15 - Inställningar av konton, se (1.15).
- 16 - Ställa in datum, tidszon och format, se (1.16).

- 17 - Bestämma automatiska tider när mobiltelefonen slås på resp. av, se (1.17).
- 18 - Inställningar för hjälp med användning, se (1.18)
- 19 - Inställning för start av manöverpanel, se (1.19).
- 20 - Alternativ för utförandet: **Ändringar i den här menyn får bara genomföras om du är fullt medveten om vilka följder en ändring kan få. I värsta fall kan du inte använda telefonen längre!**
- 21 - Information om aktuell programversion med möjlighet att uppdatera (Wireless Update), rättslig information osv.

(1.1) Administrering av SIM-kort

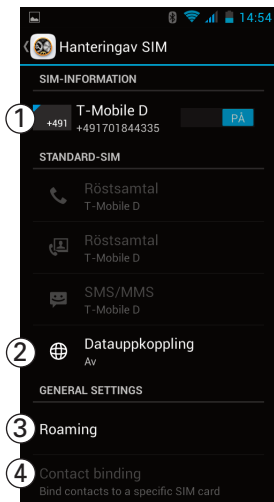

- 1 - Uppgifter om det SIM-kort som används (leverantör, telefonnummer osv.).
- 2 - Slå på/av data-anslutning via GSM. Vid aktivering bör du ta med i beräkningen att ytterligare kostnader kan tillkomma, beroende på ditt avtal med mobiloperatören. Alternativ: Data-anslutning via WLAN, se (1.2).
- 3 - Inställningar för Roaming (användning av "främmande" mobilnät, t. ex. om du befinner dig utomlands). Fråga nätoperatören om vilka villkor som gäller, eftersom det kan hända att du måste betala extra för uppkoppling mot "främmande nät" när du befinner dig utomlands.
- 4 - Inställning för tilldelning av kontakter när två SIM-kort används.

(1.2) WLAN



- 1 - Slå på/av WLAN-funktionen.
- 2 - Lista över tillgängliga nätverk.
- 3 - Knapp för att starta registrering av WPS.
- 4 - Möjlighet att lägga till ett nätverk manuellt, t. ex. när SSID inte syns.

(1.2.1) WLAN-alternativ

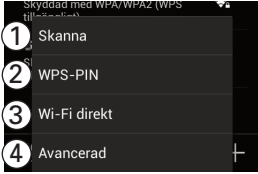

Om du klickar på knappen Alternativ får du fler möjligheter

- 1 - Börja sökning efter tillgängliga nät.
- 2 - Ange WPS-PIN (för inloggning med WPS).
- 3 - WLAN-koppling direkt till en dator (utan router). Datorn måste ha stöd för den här funktionen.
- 4 - Fler alternativ, se (1.2.2).

(1.2.2) Avancerade WLAN-inställningar



- 1 - Meddelande när öppna nät är tillgängliga (= aktiverat).
- 2 - Aktivering av WLAN kan också ställas in när telefonen är försatt i viloläge.
- 3 - WLAN-optimering (= aktiverat).
- 4 - Enhetens MAC-adress.
- 5 - Aktuell IP-adress.

(1.3) Bluetooth



- 1 - Klicka här så att din telefon kan upptäckas av andra Bluetooth-enheter.
- 2 - Lista över anslutna enheter med fler inställningsalternativ (döpa om, avbryta anslutning osv.).
- 3 - Börja sökning efter tillgängliga enheter.

(1.3.1) Bluetooth-alternativ

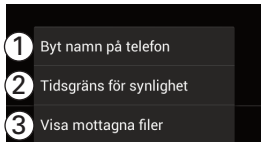

Om du klickar på knappen Alternativ får du fler alternativ

- 1 - Döpa om telefonen.
- 2 - Begränsa hur länge Bluetooth-enheten är synlig.
- 3 - Visa de filer som hämtats resp. laddats upp via Bluetooth där du har möjlighet att radera en post (Klicka på Post ->) eller om du vill radera hela listan (via knappen Alternativ).

Viktig information när en KFZ-handsfreeanordning används:

Om du inte kommer åt telefonboken genomför du följande steg.

1. Slå på Bluetooth (handsfree och M9000) och upprätta förbindelse.
2. Dra ner statuslisten så att du kan se systemmeddelandena. Klicka på respektive post och godkänn åtkomst till kontakter. Tänk på att dina kontakter måste sparas i telefonen (se sida 36).

(1.4) Dataförbrukning



Med den här menypunkten får du hjälp med att hålla koll på dataförbrukningen (t.ex. volympriser).

- 1 - Slå på/av datatrafik via mobilnät. När .
- 2 - Fastställ den tidsperiod som du vill visa genom att ange respektive datum eller genom att du flyttar gränslinjerna.

(1.5) Mer ...

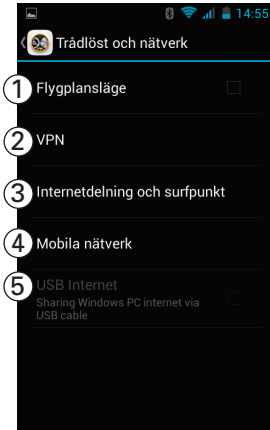

- 1 - Slå på/av flygläge (sändfunktionen är av, = aktiverat).
- 2 - Ansluta till ett VPN-nätverk (Virtual Private Network) Före anslutning måste du fastställa en upplåsningskod för displayen (PIN, lösenord osv.), se även "Säkerhet/display- lås", sida 71).
- 3 - Du kan godkänna att din telefon används för att få tillgång till internet via USB, Bluetooth (Tethering) eller WLAN-Hotspot.
- 4 - Inställningar för mobilnät som:
 - Data-anslutning (på/av)
 - Ställa in 3G-tjänst
 - Nätoperatör-preferenser osv.
- 5 - Godkänna internetanslutning av en PC via USB-kabel (Windows-PC, tidigaste version Windows XP).

(1.6) Ljudprofiler



Val av aktiv ljudprofil.

- 1 - Allmän profil.
- 2 - Olika inställningsmöjligheter för profilen "Allmän" - ändringar kan bara göras på den här profilen.
- 3 - När den här profilen används slås ALLA signaler och vibrationssignalen av.
- 4 - Med den här profilen indikeras bara inkommande samtal/SMS med hjälp av vibration.
- 5 - Profil när du vistas i miljö med hög ljudvolym
- 6 - Skapa din egen profil och genomför de inställningar som du vill ha.
- 7 - Återställ alla ljudprofiler till Standardinställning.

(1.7) Display

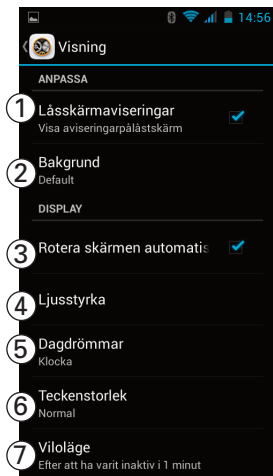

- 1 - Inställningar för meddelanden också när bildskärmen är låst (☑ = aktiverat).
- 2 - Val av bakgrundsbild.
- 3 - Displayen vrids automatiskt när telefonen vrids (☑ = aktiverat).
- 4 - Inställning av skärmens ljusstyrka.
- 5 - Inställningar för en skärmsläckare.
- 6 - Inställning av textstorlek.
- 7 - Ställa in tiden som måste gå efter senaste aktiviteten innan telefonen försätts i viloläge.

(1.8) Minne

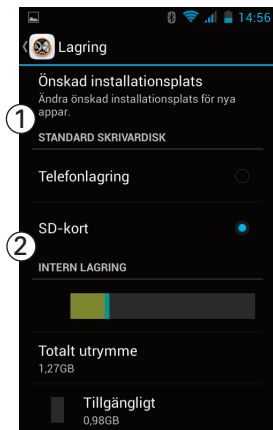

Uppgifter om telefonens minne och om SD-kortet. På bilden visas bara den övre delen av meny. Om du navigerar nedåt visas fler uppgifter.

- 1 - Välj den lagringsplats som du vill använda till skriven data. Inställt minne (telefon/SD- kort) har markerats (punkt bakom posten).
- 2 - Information om hur mycket av det fria minnet som används - om du vill ha mer information kan du navigera nedåt.

(1.9) Batteri

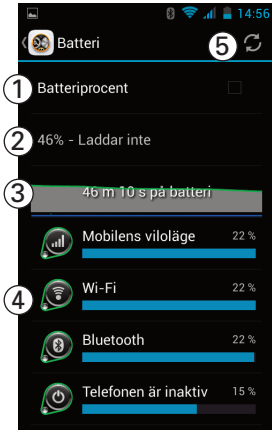

Information om batteriet.

- 1 - Visar batterinivå förutom symbol i procent (☑ = aktiverat).
- 2 - Aktuell batterinivå.
- 3 - Uppskattad drifttid under nuvarande förutsättningar.
- 4 - Aktuell energiförbrukning efter förbrukare.
- 5 - Uppdatera visning.

(1.10) Appar

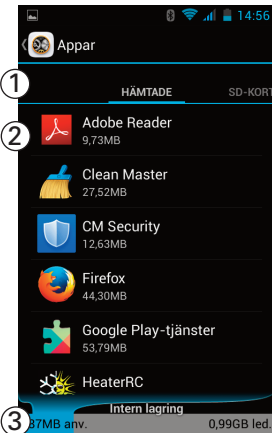

Uppgifter om de program (appar), som finns på telefonen.

- 1 - Genom att navigera till vänster/höger väljer du hur appar listas enligt olika kriterier (hämtningar, SD-kort, aktiva, alla).
- 2 - När du klickar på en post får du mer information om appen (hur mycket minne som används, rättigheter osv.).
- 3 - Visar hur mycket minne som finns tillgängligt/har använts.

Via knappen Alternativ går det att ändra visningskriterierna (efter storlek, namn) och återställa personliga inställningar för apparna (alla appar tillåter inte att personliga inställningar görs).

(1.11) Platsåtkomst



- 1 - Godkänn att din telefon får åtkomst till din plats (= aktiverat). Vissa appar fungerar bara om de får åtkomst till platstjänster. Om du godkänner åtkomst till platser kan du bestämma hur platser ska bestämmas, se nedan.
- 2 - Bestäm plats via GPS-satelliter (mycket precis, fungerar emellertid bara utomhus). Klicka på posten när du vill ställa in GPS EPO-assistenten och A-GPS (snabbare lokalisering av position med GPS - data-anslutning krävs).
- 3 - Lokalisera plats med WLAN eller mobilnät (relativt oprecis, det måste finnas tillgängligt WLAN eller mobilnät, = aktiverat).

(1.12) Säkerhet

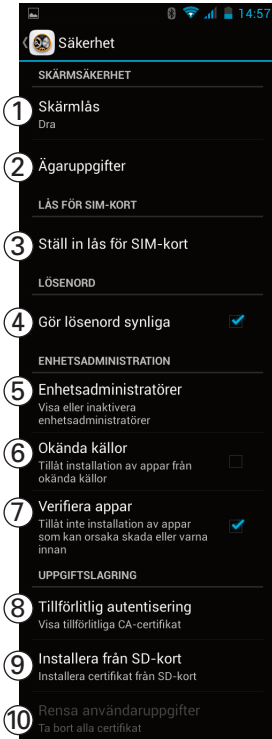

- 1 - Ställ in om det behövs en PIN-kod, ett lösenord eller liknande när telefonen väcks från viloläge.
- 2 - Du kan ange en ägaridentifiering, som visas på den låsta skärmen.
- 3 - Om SIM-låset är på (=), måste du ange SIM-PIN-när telefonen slås på. Dessutom går det att ändra SIM-PIN-numret här.
- 4 - När det är aktiverat (=) visas det en kort stund på displayen när du skriver in lösenord.
- 5 - Ställa in administratörsrättigheter för enheten/eller installerade appar.
- 6 - När funktionen är aktiverad (=) kan appar som härrör från okända källor inte installeras. Om det inte går att installera en app på grund av att den blockeras, trots att du känner till att appen kommer från en tillförlitlig källa kan inställningen tillfälligt ändras. Glöm bara inte att skyddsinställningarna måste slås på igen när appen är installerad.
- 7 - När skyddet är på (=) installeras inga "skadliga" appar och du får en systemvarning.
- 8 - Lista över "tillförlitliga inloggningsuppgifter".
- 9 - Om det finns certifikat för SD-kortet (på grund av hämtning eller liknande) läggs de till i de pålitliga inloggningsuppgifterna.
- 10 - Alla inloggningsuppgifter/certifikat raderas.

(1.13) Språk och inmatning



- 1 - Ställ in önskat språk.
- 2 - Det är möjligt att använda sig av stavningskontroll (= aktiverat).
- 3 - När stavningskontrollen är aktiverad har du möjlighet att välja och göra inställningar (val kan bara göras under förutsättning att det finns flera installerade stavningskontroller). Ställ in det språk som du vill använda (Klicka på  och välj respektive språk).
- 4 - De personliga ordlistorna visas. Det går att lägga till ord genom att du klickar på det "okända" ordet när du skriver ett SMS/MMS och spara det i ordlistan. Det går också bra att klicka på + när ordlistan är öppen och anger ett nytt ord.
- 5 - Ställa in standard för tangentbord (tangenttilldelning).
- 6 - Bestäm vilka språk som du ska kunna välja bland för tangentbordet (växla genom att klicka på symbolen  i redigeringsprogrammet).
- 7 - Avancerade inställningsalternativ för tangentbordet (språk som används vid inmatning, skriva med stor eller liten bokstav osv.).
- 8 - Textinställningar.
- 9 - När en Bluetooth-mus ansluts för att ställa in pekarhastigheten.

(1.14) Säkerhetskopiera och återställa



- 1 - Säkerhetskopiering av dina data (appar/WLAN-lösenord och övriga inställningar) på Google-serverar (= aktiverat).
- 2 - Information om säkerhetskontot (se ovan)
- 3 - När du har säkerhetskopierat dina uppgifter är det möjligt att automatiskt återställa dem efter att en app ominstallerats.
- 4 - Radera alla DRM-licenser.
- 5 - Återställa telefon till standardinställning. **Lägg märke till texten i säkerhetsfrågan.**

(1.15) Konton

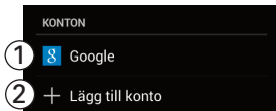

- 1 - Om du redan har öppnat ett konto eller flera konton listas dem här. Klicka på en post och gör de inställningar som önskas. Vilka inställningar som kan göras beror på kontotyp.
- 2 - Det är möjligt att lägga till fler konton, t. ex. för e-post, Google eller Microsoft Exchange. Beroende på typ av konto leds du igenom de inmatade uppgifterna.

(1.16) Datum och klockslag



- 1 - Välj om förinställda datum, klockslag ska överföras via nätverket eller GPS (inte alltid möjligt).
- 2 - Välj om du behålla nätverkets förinställda tidszon (= aktiverat).
- 3 - Ange datum manuellt (fungerar bara när **Automatiskt datum/klockslag** inte aktiverats).
- 4 - Ange klockslag manuellt (fungerar bara när **Automatiskt datum/klockslag** inte aktiverats).
- 5 - Välj tidszon manuellt (fungerar bara när **Automatisk tidszon** inte aktiverats).
- 6 - Tidsformat 24 timmar (= aktiverat), annars 12 timmar.
- 7 - Ställa in datumformat.

(1.17) Slå på/av enligt schema

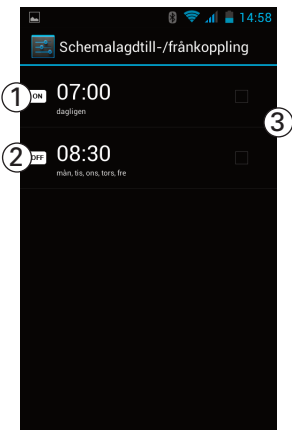

- 1 - Ställ in en tidpunkt när telefonen slås på automatiskt och markera de veckodagar när detta sker. Därefter klickar du på **Färdig**. **Observera att beroende på telefonens fabriksinställningar kan du behöva ange SIM-kortets PIN-kod när funktionen aktiveras!**
- 2 - Ställ in en tidpunkt när telefonen slås av automatiskt och markera de veckodagar när detta sker. Därefter klickar du på **Färdig**.
- 3 - Markeringen visar att inställningen aktiverats (= aktiverat).

(1.18) Serviceverktyg



- 1 - När ett program uppdateras kan du eventuellt installera en tjänst från Google Playstore.
- 2 - Alternativ för förstordad bildskärm.
- 3 - Avsluta ett samtal genom att trycka på strömbrytaren (= aktiverat).
- 4 - Säga lösenorden när de matas in (= aktiverat).
- 5 - Slå på/av genvägar för serviceverktyg. Du hittar mer information i texten som visas.
- 6 - Text i språk version med olika inställningsalternativ.
- 7 - Ställa in reaktionstiden för beröring/kvarhållning.
- 8 - Ställa in installation av skriptdata.

(1.19) System (Startprogram)

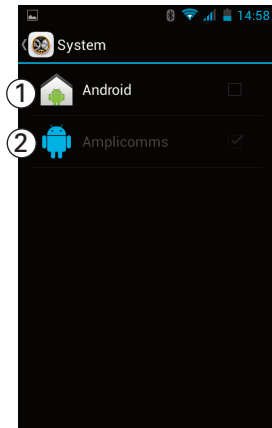

- 1 - Telefonens användargränssnitt är "original"-Android.
- 2 - Telefonens användargränssnitt är special-Amplicomms-M9000.

Bilaga

Tekniska data

Quadband GSM/DCS	850/900/1800/1900 MHz
Dual cards	SIM/UIM HAC M4/T4
Processor	Dual Core 1,2 GHz
Operativsystem	Android 4.2.2
Minne	512 MB RAM, 4 GB ROM, med stöd för TF Memory Card upp till 32 GB (valfritt)
Kamera	främre 300 K pixel, baksida 5 M pixel, autozoom
WiFi/WLAN	IEEE 802.11b/g, 2 G GPRS/EDGE, 3G:WCDMA/HSPA
Batteri	litiumjon, 3,7 V, 1 650 mAh
Maximal ljudvolym i hörlurar	upp till +40 dB
samtalstid	upp till 6 timmar
tid i viloläge	upp till 8 dagar
mått	126 x 66,3 x 11,9 mm
USB-anslutning	Mikro USB, EU Standard
Headset-anslutning	3,5 mm teleplugg
SAR	GSM 900 - Head: 0,123 W/kg Body: 0,231 W/kg DCS 1800 - Head: 0,378 W/kg Body: 0,595 W/kg WCDMA - Head: 0,266 W/kg Body: 0,278 W/kg

Serviceinje

Om du får problem med telefonen börjar du med att läsa igenom informationen nedan. Om du har tekniska problem ringer du vår serviceinje. Telefonnummer hittar du på vår hemsida

www.amplicomms.com

Om du vill utnyttja garantin kontaktar du din återförsäljare. Garantin gäller i 2 år.

Information om batteriet

- Du får bara använda batterier, kablar och laddningsdon som godkänts av tillverkaren, annars finns det risk att batteriet skadas.
- Batterier får under inga omständigheter kastas in i eld eller vatten.
- Batteriet får inte kortslutas.
- Se till att batteriet alltid sitter i telefonen så att du inte av misstag orsakar en kortslutning av batterikontakterna.
- Batterikontakterna måste hållas rena och fria från smuts.
- Det går att ladda och ladda ur batteriet hundratals gånger, men livslängden är begränsad.
- När batterieffekten sjunkit ordentligt ska batteriet bytas ut.

Avsedd användning

Den här telefonen ska användas till att ringa på i ett mobilnät. Det är inte tillåtet att använda telefonen till något annat. Det är inte tillåtet att på eget bevåg ändra eller bygga om telefonen. Det är under inga omständigheter tillåtet att öppna enheten eller försöka reparera den på egen hand.

Användningsområde

- Telefonen får inte användas i områden där det råder förbud mot att använda mobiltelefoner.
- I närheten av medicinsk utrustning måste telefonen slås av (t. ex. i sjukhus).
- Använd inte telefonen på bensinstationer, nära bränslen eller kemikalier.
- Innan du använder telefonen på ett flygplan bör du kontakta flygbolaget och höra dig för om det är tillåtet att använda telefonen på planet.

Säkerhetsanvisningar

- Se till att telefonen inte utsätts för rök, damm, skakningar, kemikalier, fukt, värme eller direkt solljus. Telefonen är inte vattentät, se till att den hålls torr.
- Använd bara originalreservdelar och originalbatterier till telefonen. Försök inte ansluta andra produkter än de som godkänts av tillverkaren.
- Om du vill ansluta telefonen till andra enheter måste du läsa enhetens bruksanvisning så att du får utförliga säkerhetsanvisningar. Avstå från att föröka ansluta produkter som inte är kompatibla.
- Enheten får bara repareras av kvalificerad servicepersonal.
- Alla mobila enheter kan drabbas av störningar som har en negativ inverkan

på effekten.

- Telefonen och reservdelar tillhörande telefonen måste hållas utom räckhåll för barn.
- Det går att ta bort SIM-kortet. Se upp! Små barn kan svälja kortet.
- Ringsignalen återges via högtalaren. Börja med att svara och håll sedan upp telefonen mot örat.
- Om du kör motorfordon eller cyklar får telefonen bara användas tillsammans med godkänd handsfree och lämpligt placerade upphängningsanordningar. Se till att inga funktioner som har betydelse för säkerheten störs när telefonen används. Lagstiftning och landsspecifika bestämmelser måste absolut följas.
- Om du har en pacemaker måste du alltid hålla ett avstånd på minst 15 cm så att inga störningar uppstår. När telefonen är på bör du inte förvara den i bröstfickan. När du pratar i telefonen ska telefonen hållas mot det öra som sitter mitt emot pacemakern. Så fort du märker av eller tror att du märker av någon form av negativ påverkan måste telefonen omedelbart slås av.
- Telefonen går att använda tillsammans med hörapparat. Om du använder hörapparat bör du trots det ovan sagda fråga din läkare eller tillverkaren om hörapparaten kan påverkas negativt på grund av den mobila enheten.
- I nödsituationer räcker det inte med att du förlitar dig på telefonen. Av olika tekniska anledningar går det inte alltid att garantera säker förbindelse.

Energisparande nätdel



- Energiesparend
- Economisant l'énergie
- A risparmio di energia
- Energy efficient

Nät delen som följer med leveransen uppfyller EU:s ekodesignkrav för energidrivna produkter (Direktiv 2005/32/EG).

Därför förbrukas betydligt mindre energi när enheten används och när det är försatt i viloläge jämfört med nätdelar av äldre modell.

Avfallshantering

När du vill kassera enheten tar du den till din kommuns insamlingsplatser. Enligt förordningen om elektriska och elektroniska produkter är personer som äger uttjänta produkter enligt lag tvingade att hantera elektriska och elektroniska som särskilt avfall. Symbolen här intill betyder att det är absolut förbjudet att kasta produkten bland hushållssoporna!



Akkumulatorer och batterier skadar hälsa och miljö!

Akkumulatorer och batterier får aldrig öppnas, skadas, sväljas eller hamna i naturen. Det finns en risk att de innehåller giftiga och miljöfarliga tungmetaller. Enligt lag måste ackumulatorer och batterier kasseras på säkert sätt hos batteriåterförsäljaren eller på miljöstationer där det finns lämpliga behållare. Det kostar ingenting att kassera ackumulatorer och batterier.



Symbolerna intill betyder att det under inga omständigheter är tillåtet att ackumulatorer och batterier kastas bland hushållssoporna och att du måste ta dem till miljöstationer. Packningsmateriel bortskaffas enligt lokala bestämmelser.



Skötselråd

- Huset rengörs utvändigt med en mjuk och luddfri trasa.

Försäkran om överensstämmelse



Enheten motsvarar kraven i Europaparlamentets och Europeiska rådets direktiv: om radioutrustning och teleterminalutrustning och om ömsesidigt erkännande av utrustningens överensstämmelse. Överensstämmelse med ovan nämnda direktiv bekräftas av CE-märket. Om du vill ta del av den fullständiga försäkran om överensstämmelse får du gärna ladda ned den kostnadsfritt från vår webbsida www.amplicomms.com

Garanti

AMPLICOMMS enheter tillverkas och besiktigas enligt senaste tekniska standard. Tack vare särskild utvalda material och avancerade tekniker uppnår du klanderfri funktion och lång livslängd. Garantin gäller inte om orsaken till att enheten inte fungerar beror på nätoperatören/leverantören. Garantin omfattar inte batterier, ackumulatorer eller batteripack som används i produkten. Garantin är giltig i 24 månader, räknat från inköpsdatumet. Under garantiperioden åtgärdas alla brister som beror på material- eller tillverkningsfel. Om köparen eller tredje part gör ändringar på enheten gäller inte garantin.

Skador som framkallas på grund av icke fackmässig hantering eller användning, naturligt slitage, felaktig montering eller förvaring, på grund av icke fackmässigt utförd anslutning eller installation eller på grund av våld eller annan yttre påverkan omfattas inte av garantin. Vid reklamationer förbehåller vi oss rätten att åtgärda de felaktiga delarna, byta ut dem eller hela enheten. Delar eller enheter som bytts ut övergår i vår ägo. Ersättning för skada utgår inte såvida skadan inte beror på de avsikter som tillverkaren hade eller vårdslöshet. Om du enheten ändå skulle uppvisa brister under garantiperioden kontaktar du butiken mot uppvisande av kvitto där AMPLICOMMS-enheten inhandlades. Enligt de här bestämmelserna måste alla garantianspråk bara visas upp för återförsäljaren. När två år efter inköp och leverans av våra produkter gått gäller inte längre någon garantirätt.

Lista över nyckelord

A		F	
Administrering av SIM-kort	64	Försäkran om överensstämmelse .	80
Allmänt om hur du använder telefonen	11	Foto- och videoalbum	43
Alternativ för enskilda kontakter . .	38	G	
Ange nummer till nödsamtal	60	Galleri	43
Ansluta mobiltelefonen till en dator	15	Garanti	80
Användningsområde	77	Grundläggande användaranvisningar	11
Appar	69	I	
Återställa telefon till standardinställning	73	I översikt	4
Avbryta nödsamtalsfunktion	58	Information om batteriet	77
Avfallshantering	79	Inkommande samtal	20
Avsedd användning	77	Inställningar	62
B		Inställningar för IP-samtal	25
Bandbredd	52	Inställningar för meddelanden . . .	33
Batteri	69	Inställningar för röstmeddelande .	24
Batteriets laddningsnivå	8	Inställningar för röstsamtal	24
Bildskärmslås	13	Inställningar för samtalsspärr	25
Bluetooth	65	Inställningar för vidarekoppling . .	25
D		Inställningar för videosamtal	27
Dataförbrukning	66	Internet	47
Dataskydd och säkerhet	49	K	
Datum och klockslag	10, 74	Kalender	56
Dela kontakter	39	Kamera	45
Display	68	KFZ-handsfreeanordning	66
E		Knapparna	13
Einstellungen Browser	48	Kontakter	35
		Konton	73
		Kontrollera nätåtkomst	10
		Kopiera kontakter	37



L		Skriva meddelande	30
Labs	52	Slå på/av enligt schema	74
Ladda batteri	8	Slå på/av mobiltelefonen	9
Läsa nya meddelanden	29	SMS/MMS	29
Leveransomfattning	6	SOS-läge	59
Ljudprofiler	67	SOS-nödsignal	58
M		Spela in den egna ringsignalen . . .	39
Mata in telefonnummer manuellt .	17	Språk	10
Mata in text	14	Språk och inmatning	72
Meddelande för nödsamtal	60	Ställ in egen ringsignal för	
Minne	68	kontakten	39
Musik	53	Ställa in kamera	46
N		Ställa in MMS	33
Nöd-SMS	61	Ställa in SMS	32
P		Ställa in video	46
Platsåtkomst	70	Ställa in webbläsare	
R		(fler alternativ)	51
Redigera snabbmeddelanden	32	Starta nödsamtal	22
Ringa	17	Startprogram	75
S		Startskärmen	12
Så här genomförs ett nödsamtal . .	58	System	75
Säkerhet	71	T	
Säkerhetsanvisningar	77	Ta bort kontakter	36
Säkerhetskopiera och återställa . .	73	Tekniska data	76
Samtalsbegränsning	28	Tillval under samtal	21
Samtalslistan	23	Titta på bilder/videos	44
Samtalsprotokoll	23	V	
Samtalsspärr	25	Väckarklocka	54
Sätta i SIM-kort och batteri	6	Välj den egna ringsignalen	42
Serviceelinje	76	Välja från telefonboken	18
Serviceverktyg	50, 75	Välja ur samtalslistan	19
Skötselråd	79	Vidarekoppling	25
		Viktig information när en KFZ-	
		handsfreetanordning används	66



LISTA ÖVER NYCKELORD

Volymknapparna 13

Vrida bildskärmen 14

W

Webbläsare..... 47

WLAN 64



4 250711 992835



Audioline GmbH
D-41460 Neuss
12/2014 – Utgåva 1.1

